

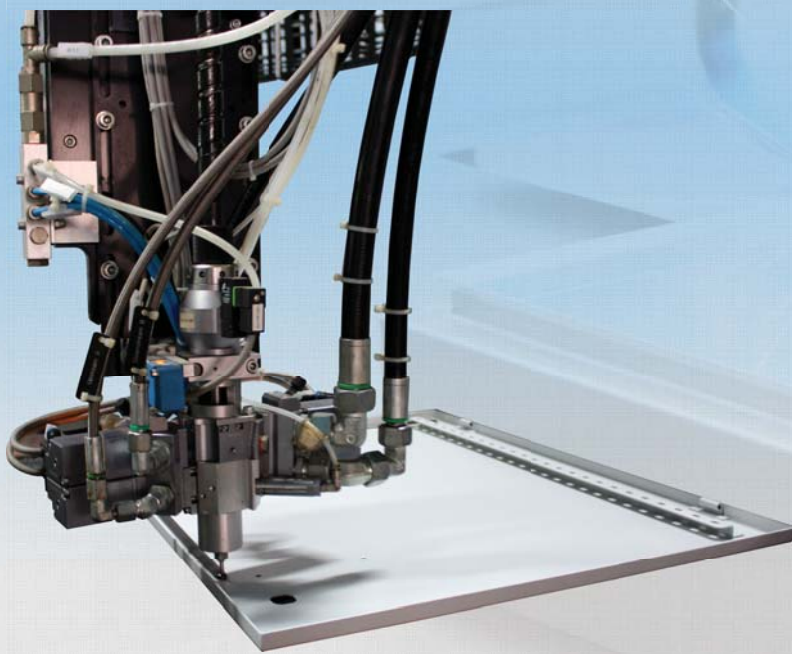

# CATALOGUE

Innovative Technology • Superior Quality • Competitive Product Price



Compact Enclosure



ISO 9001:2008 Certified

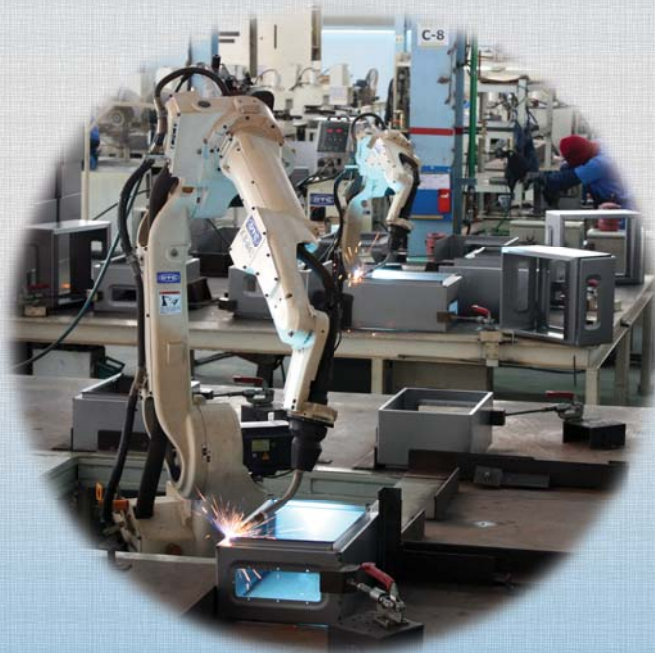

Welding Robot

Made-to-Order  
with Wiring Services



# Table Of Content

ตู้สวิชบอร์ดแบบมาตรฐาน : รุ่น CB IP40 Compact Enclosure: CB Series IP40	4-5
ตู้สวิชบอร์ดแบบมาตรฐาน : รุ่น CB IP55 Compact Enclosure: CB Series IP55	6-7
ตู้สวิชบอร์ดแบบมีหลังคาประตูชั้นเดียว : รุ่น CBS IP55 Compact Enclosure with canopy and single door panel : CBS Series IP55	8-9
ตู้สวิชบอร์ดแบบมีหลังคาประตูสองชั้น : รุ่น CBSS IP55 Compact Enclosure with canopy and double door panel : CBSS Series IP55	10-11
ตู้สวิชบอร์ดแบบมีหลังคาประตูสองชั้นมีกระจก : รุ่น CBSG IP55 Compact Enclosure with canopy and double door with glass : CBSG Series IP55	12-13
ตู้สวิชบอร์ดแบบสแตนเลส : รุ่น CB Stainless IP55 Compact Stainless Enclosure: CB Stainless Series IP55	14-15
ตู้สวิชบอร์ดแบบสแตนเลสมีหลังคาประตูชั้นเดียว : รุ่น CBS stainless IP55 Compact Stainless Enclosure with canopy and single door panel: CBS Stainless Series IP55	16-17
ตู้สวิชบอร์ดแบบสแตนเลสมีหลังคาประตูสองชั้น : รุ่น CBSS Stainless IP55 Compact Stainless Enclosure with canopy and double door panel: CBSS Stainless Series IP55	18-19
ตู้สวิชบอร์ดแบบสแตนเลสมีหลังคาประตูสองชั้นมีกระจก : รุ่น CBSG Stainless IP55 Compact Stainless Enclosure with canopy and double door with glass : CBSG Stainless Series IP55	20-21
ตู้สวิชบอร์ดแบบเชื่อมรอบ : รุ่น CX IP65 Compact Enclosure Welding Assembly : CX Series IP65	22-23
ตู้เคียง : รุ่น CS IP40 Desk Console Enclosure: CS Series IP40	24-25
ตู้สวิชบอร์ดแบบสั่งทำตามความต้องการ IP40 - IP65 Made-to-order Enclosure Series IP40 - IP65	26
อุปกรณ์ตู้สวิชบอร์ด : กุญแจ Enclosure Accessories: Lock and Key	27-33
อุปกรณ์ตู้สวิชบอร์ด : บานพับ มือจับ Enclosure Accessories : Hinge, Handle	33-35
อุปกรณ์ตู้สวิชบอร์ด : สีสเปรย์, ยางโฟมขอบประตู, ล้อโพลีเอทิลีน Enclosure Accessories: Spray Color, Polyurethane Gasket, Castor	35-36
อุปกรณ์ตู้สวิชบอร์ด : พัดลมระบายอากาศ รุ่น VF Enclosure Accessories: Ventilation Fan VF Series	37
อุปกรณ์ตู้สวิชบอร์ด : พัดลมระบายอากาศ รุ่น VA Enclosure Accessories: Ventilation Fan VA Series	38
อุปกรณ์ตู้สวิชบอร์ด : ประตูตู้และแผ่นเพลท Enclosure Accessories: Door and Plate	39-40
อุปกรณ์ตู้สวิชบอร์ด : กระจกสำหรับตู้ CBSG Enclosure Accessories: Viewing Glass for CBSG Enclosure	40



## Compact Enclosure: CB IP40

# CB Series



### ตู้สวิชบอร์ดสำหรับติดตั้งอุปกรณ์ไฟฟ้า Compact Enclosure for installing electrical equipment

#### CB IP40 Standard

CB Standard is an enclosure that can protect an electrical equipment from dust which has an IP40 rating. It is suitable for indoor purposes. This enclosure is made from a cold rolled steel sheet and has a removable gland plate for cable in or out. There are 12 standard sizes.

#### ตู้ CB IP40 TAMCO

เป็นตู้สวิชบอร์ดกันฝุ่นได้ในระดับ IP40 เหมาะสำหรับใช้งานภายในอาคารผลิตจากเหล็กแผ่นขาวพับขึ้นรูป และบริเวณด้านล่างของตัวตู้ มีช่องสำหรับร้อยสายไฟเข้าหรือออก พร้อมแผ่นปิดเพื่อความสะอาดป้องกันไม่ให้สิ่งแปลกปลอมเข้าไปในตู้อีกด้วย ทั้งยังสะดวกในการติดตั้ง และการ Wiring สายไฟฟ้า มีให้เลือก 12 รุ่นด้วยกัน



Foaming Gasket on the door panel



#### Specification:

<b>Material:</b>		Cold Rolled Steel Sheet	
<b>Steel Thickness</b>	<b>Enclosure Size</b>	Enclosure body and Mounting Plate	Door Panel
		Thickness	Thickness
	CB-01 to CB-12	1 mm.	1.5 mm.
<b>Finished Surface:</b>		Polyester Powder Coated in RAL7032	
<b>Supply Includes:</b>		Mounting Plate, Cable Gland Plate	
<b>Technical Data:</b>		<ul style="list-style-type: none"> <li>&gt; The front lip of the enclosure is folded to provide rigidity and to form a gutter that prevent liquids from the gasket</li> <li>&gt; 4 wall mounting holes on the back panel of the enclosure are provided</li> <li>&gt; Multi-folded prevents the ingress of dust and spraying of water when the door panel opens</li> <li>&gt; Doors are provided with zinc alloy housing lock inserted with Zinc alloy</li> <li>&gt; Door opens up to 120°</li> <li>&gt; Removable bottom gland plate for cable in or out</li> <li>&gt; Locking system with TAMCO Lock</li> </ul>	
<b>Protection Rating:</b>		IP40	

# Compact Enclosure: CB IP40

## CB Series

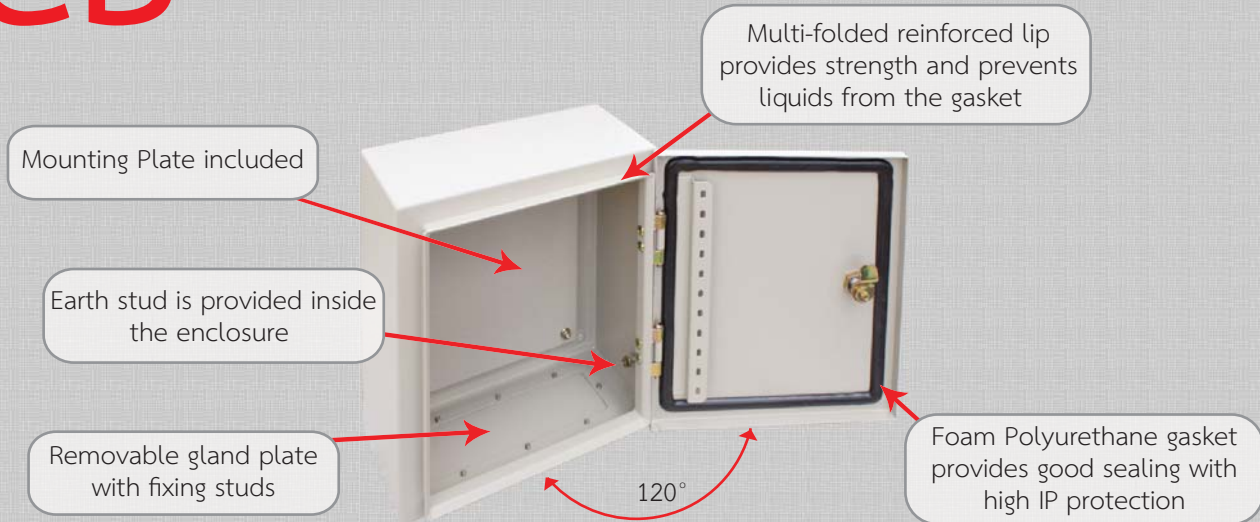

### Dimension: mm.

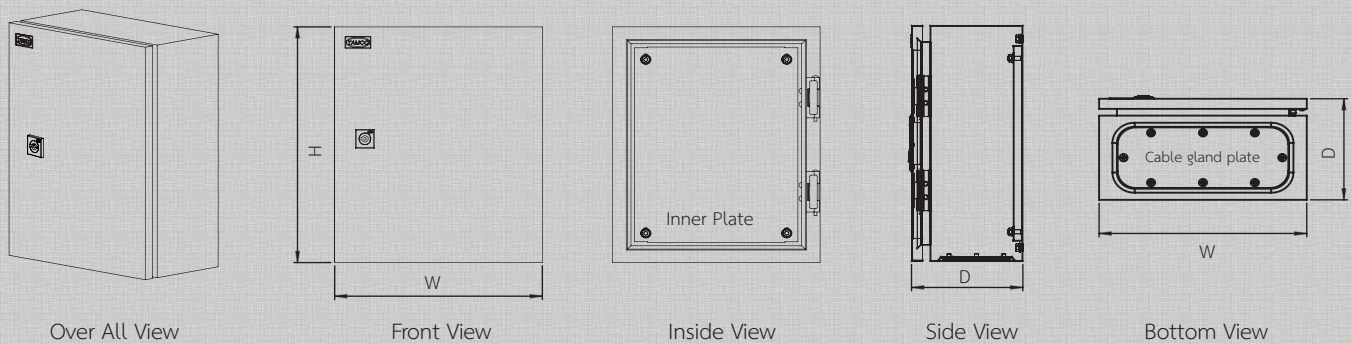

รุ่น Model	ความกว้าง Width (W)	ความสูง Height (H)	ความลึก Depth (D)	ความหนาเหล็ก Thickness (TH)	น้ำหนักตู้รวม Gross Weight (Kg.)	ราคาต่อหน่วย Unit Price (Baht)
CB-01	280	350	150	1	5.28	600.00
CB-02	300	450	150	1	6.82	830.00
CB-03	350	450	150	1	7.66	930.00
CB-04	300	450	200	1	7.47	950.00
CB-05	350	450	200	1	8.37	1,000.00
CB-06	350	500	200	1	9.12	1,100.00
CB-07	400	500	200	1	10.09	1,200.00
CB-08	450	600	200	1	12.88	1,290.00
CB-09	450	600	250	1	13.80	1,350.00
CB-10	500	600	200	1	14.00	1,450.00
CB-11	500	600	250	1	14.96	1,550.00
CB-12	550	700	250	1	18.52	1,750.00



# Compact Enclosure: CB IP55

## CB Series



### ตู้สวิตช์บอร์ดสำหรับติดตั้งอุปกรณ์ไฟฟ้า Compact Enclosure for installing electrical equipment

#### CB IP55 Standard

CB Standard is an enclosure that can protect an electrical equipment from dust and spray of water. It is suitable for indoor and outdoor purposes. This enclosure is made from a cold rolled steel sheet and has a removable gland plate for cable in or out together with the sealing gasket. There are 20 standard sizes.



Foaming Gasket on the door panel

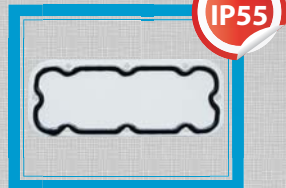

Foaming Gasket on the bottom gland plate

#### ตู้ CB IP55 TAMCO

เป็นตู้สวิตช์บอร์ดกันฝุ่นและกันละอองน้ำได้ เหมาะสำหรับใช้งานภายในอาคารและภายนอกอาคาร ผลิตจากเหล็กแผ่นขาวพับขึ้นรูป และบริเวณด้านล่างของตัวตู้มีช่องสำหรับร้อยสายไฟเข้าหรือออก พร้อมแผ่นปิดเพื่อความสะอาด และยังมีซีลยางพิเศษที่สามารถป้องกันฝุ่นและน้ำไม่ให้เข้าไปในตู้อีกด้วย ทั้งยังสะดวกในการติดตั้ง และการ Wiring สายไฟฟ้า มีให้เลือก 20 รุ่นด้วยกัน

#### Specification:

Material:		Cold Rolled Steel Sheet	
Steel Thickness	Enclosure Size	Enclosure body and Mounting Plate	Door Panel
		Thickness	Thickness
	CB-01 to CB-14	1 mm.	1.5 mm.
	CB-15 to CB-20	1.5 mm.	1.5 mm.
Finished Surface:		Polyester Powder Coated in RAL7032	
Supply Includes:		Mounting Plate, Cable Gland Plate and Plastic Plugs	
Technical Data:		<ul style="list-style-type: none"> <li>&gt; The front lip of the enclosure is folded to provide rigidity and to form a gutter that prevent liquids from the gasket</li> <li>&gt; 4 wall mounting holes on the back panel of the enclosure are provided with plastic plugs</li> <li>&gt; Multi-folded prevents the ingress of dust and spraying of water when the door panel opens</li> <li>&gt; Doors are provided with zinc alloy housing lock inserted with Zinc alloy</li> <li>&gt; Door opens up to 120°</li> <li>&gt; Removable bottom gland plate for cable in or out with a sealing gasket</li> <li>&gt; Locking system with TAMCO Lock</li> </ul>	
Protection Rating:		IP55	

# Compact Enclosure: CB IP55

## CB Series

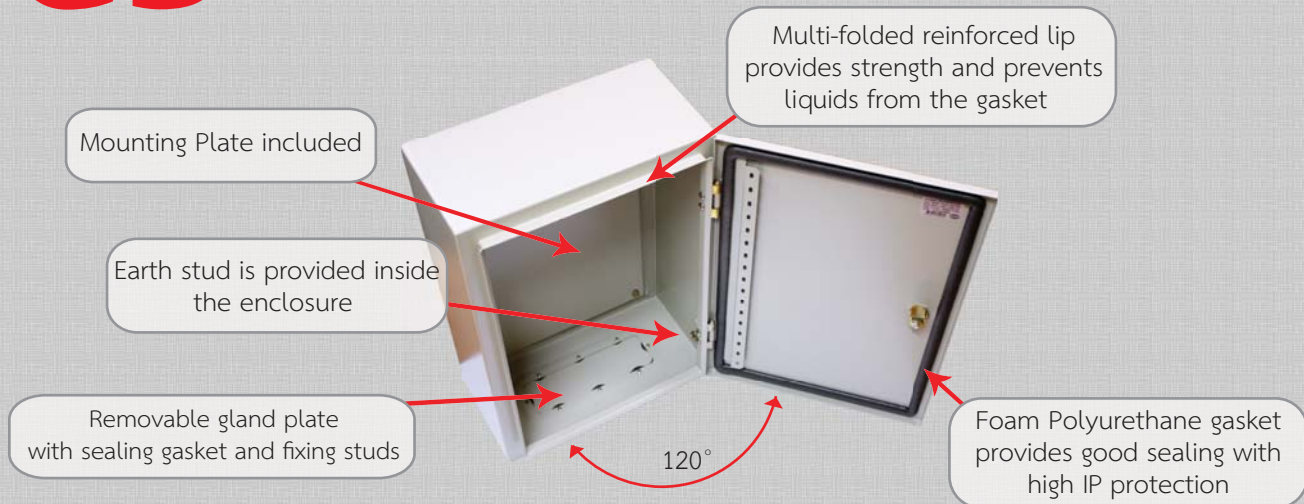

### Dimension: mm.

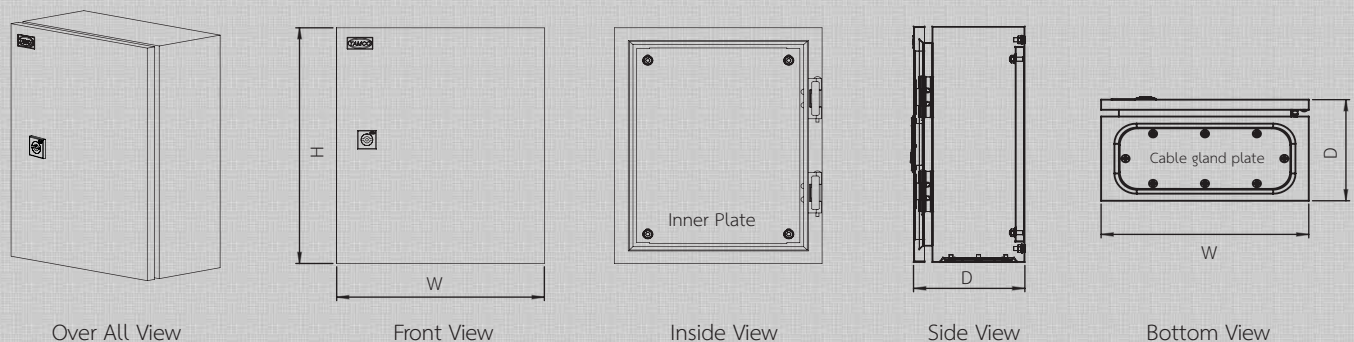

รุ่น Model	ความกว้าง Width (W)	ความสูง Height (H)	ความลึก Depth (D)	ความหนาเหล็ก Thickness (TH)	น้ำหนักตู้รวม Gross Weight (Kg.)	ราคาต่อหน่วย Unit Price (Baht)
CB-01	280	350	150	1	5.28	950.00
CB-02	300	450	150	1	6.82	1,250.00
CB-03	350	450	150	1	7.66	1,400.00
CB-04	300	450	200	1	7.47	1,400.00
CB-05	350	450	200	1	8.37	1,500.00
CB-06	350	500	200	1	9.12	1,650.00
CB-07	400	500	200	1	10.09	1,800.00
CB-08	450	600	200	1	12.88	2,000.00
CB-09	450	600	250	1	13.80	2,100.00
CB-10	500	600	200	1	14.00	2,250.00
CB-11	500	600	250	1	14.96	2,400.00
CB-12	550	700	250	1	18.52	2,850.00
CB-13	630	750	250	1	21.87	3,300.00
CB-14	630	900	250	1	25.57	3,850.00
CB-15	600	1100	250	1.5	38.09	6,100.00
CB-16	700	1100	250	1.5	43.00	7,300.00
CB-17	800	1200	250	1.5	52.09	8,750.00
CB-18	900	1200	250	1.5	57.40	9,650.00
CB-19	800	1200	300	1.5	57.39	9,200.00
CB-20	900	1200	300	1.5	62.97	10,100.00



## Compact Enclosure: CBS IP55

# CBS Series



### ตู้สวิชบอร์ดสำหรับติดตั้งอุปกรณ์ไฟฟ้าแบบมีหลังคา Compact Enclosure for installing electrical equipment with canopy

#### CBS Standard

CBS standard enclosure has more special features than the CB standard, it has a canopy that prevents spray of water to ingress into the enclosure. This type of enclosure is suitable for outdoor installation purposes.

The front lip of the enclosure is folded to provide rigidity and to prevent liquids from the gasket. It can protect the electrical equipment inside the enclosure from dust and liquids.

This type of enclosure is made from a cold rolled steel sheet and have 20 standard sizes.

#### ตู้ CBS Standard

เป็นตู้ที่มีลักษณะคล้ายกับ CB แต่มีคุณสมบัติพิเศษมากกว่า คือ มีหลังคาและสามารถป้องกันฝุ่นและน้ำเข้าตัวตู้ได้ในระดับ IP55 ตู้ประเภทนี้เหมาะสำหรับการติดตั้งและใช้งานบริเวณกลางแจ้งและภายในอาคาร

ประตูด้านหน้ามีวงกบที่พับขึ้นรูปแนบกับขอบยางกันฝุ่นและน้ำ เพื่อป้องกันไม่ให้ฝุ่นและน้ำเข้าตู้สามารถปกป้องอุปกรณ์ไฟฟ้าต่างๆ ที่อยู่ภายในตู้จากฝุ่นและของเหลวได้ นอกจากนี้ที่บริเวณด้านล่างของตู้จะเจาะช่องไว้สำหรับเข้าสายไฟฟ้าพร้อมแผ่นปิด เพื่อป้องกันสิ่งแปลกปลอมเข้าไปภายในตู้ ตู้ผลิตจากเหล็กแผ่นขาวพับขึ้นรูป มีให้เลือก 20 ขนาด



#### Specification:

Material:	Cold Rolled Steel Sheet
Steel Thickness:	Enclosure body, Mounting Plate, and Door Panel Thickness: 1.5 mm.
Finished Surface:	Polyester Powder Coated in RAL7032
Supply Includes:	Mounting Plate and Bottom Gland Plate
Technical Data:	<ul style="list-style-type: none"> <li>&gt; The front lip of the enclosure is folded to provide rigidity and to form a gutter that prevent liquids from the gasket</li> <li>&gt; Multi-folded prevents the ingress of dust and spraying of water when the door panel opens</li> <li>&gt; Enclosure Canopies helps protect the electrical components inside the enclosure from a spray of water which can cause damage to the components.</li> <li>&gt; Doors are provided with Zinc Alloy Housing Lock inserted with zinc alloy</li> <li>&gt; Door opens up to 120°</li> <li>&gt; Removable bottom gland plate for cable in or out with a sealing gasket</li> <li>&gt; Locking system with TAMCO Lock</li> </ul>
Protection Rating:	IP55



# Compact Enclosure: CBS IP55

## CBS Series

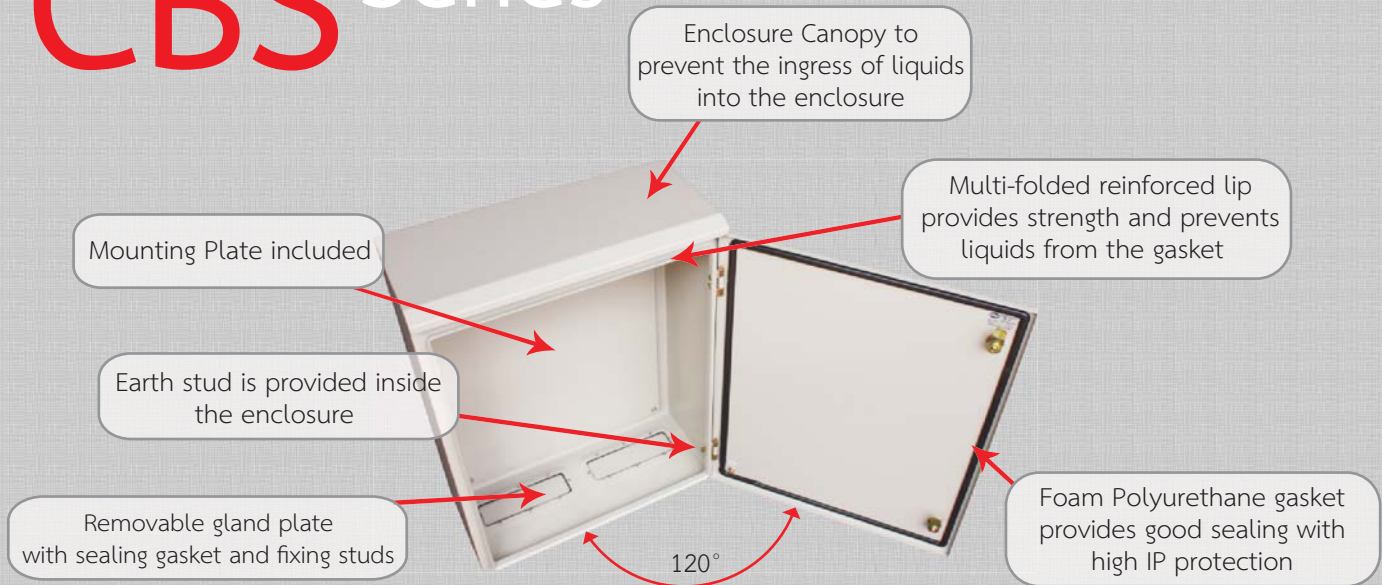

### Dimension: mm.

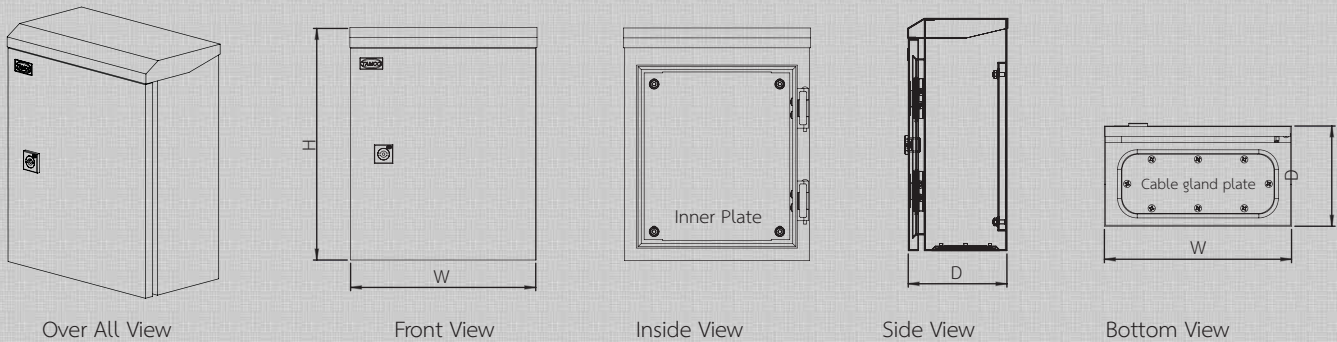

รุ่น Model	ความกว้าง Width (W)	ความสูง Height (H)	ความลึก Depth (D)	ความหนาเหล็ก Thickness (TH)	น้ำหนักตู้รวม Gross Weight (Kg.)	ราคาต่อหน่วย Unit Price (Baht)
CBS-01	280	350	150	1.5	7.18	1,550.00
CBS-02	300	450	150	1.5	9.17	1,650.00
CBS-03	350	450	150	1.5	10.32	1,850.00
CBS-04	300	450	200	1.5	10.20	1,850.00
CBS-05	350	450	200	1.5	11.40	2,050.00
CBS-06	350	500	200	1.5	12.36	2,200.00
CBS-07	400	500	200	1.5	13.68	2,450.00
CBS-08	450	600	200	1.5	17.30	2,800.00
CBS-09	450	600	250	1.5	18.73	3,000.00
CBS-10	500	600	200	1.5	18.80	3,200.00
CBS-11	500	600	250	1.5	20.29	3,500.00
CBS-12	550	700	250	1.5	25.00	3,900.00
CBS-13	630	750	250	1.5	29.40	4,500.00
CBS-14	630	900	250	1.5	34.18	5,200.00
CBS-15	600	1100	250	1.5	37.89	6,450.00
CBS-16	700	1100	250	1.5	42.85	8,050.00
CBS-17	800	1200	250	1.5	51.92	9,750.00
CBS-18	900	1200	250	1.5	57.29	10,700.00
CBS-19	800	1200	300	1.5	57.30	10,250.00
CBS-20	900	1200	300	1.5	62.92	11,250.00



# CBSS Series

## ตู้สวิชบอร์ดสำหรับติดตั้งอุปกรณ์ไฟฟ้าแบบมีหลังคา ประตูสองชั้น

Compact Enclosure for installing electrical equipment with double door panels and canopy

### CBSS Standard

CBSS standard enclosure has more special features than the CBS standard, it has double door panels which provides more protection for electrical equipment inside the enclosure. This type of enclosure is suitable for outdoor purposes.

The front lip of the enclosure is folded to provide rigidity and to form a gutter that prevent liquids from the gasket. With an IP55, it can help to protect the electrical equipment inside the enclosure from dust and liquids. At the bottom of the enclosure, there is a bottom gland plate for cable in and out.

This type of enclosure is made from a cold rolled steel sheet and have 20 standard sizes.



### ตู้ CBSS TAMCO

เป็นตู้ที่มีลักษณะคล้ายกับ CBS แต่มีคุณสมบัติพิเศษมากกว่า คือ มีประตูสองชั้นซึ่งสามารถช่วยปกป้องอุปกรณ์ไฟฟ้าภายในตู้ได้ดียิ่งขึ้น เหมาะสำหรับการใช้งานบริเวณกลางแจ้ง

ประตูด้านหน้ามีวงกบที่พับขึ้นรูปแบบกับขอบยางกันฝุ่นและน้ำ เพื่อป้องกันไม่ให้ฝุ่นและน้ำเข้าไปภายในตู้ สามารถปกป้องอุปกรณ์ไฟฟ้าต่างๆ ที่อยู่ภายในตู้จากฝุ่นและของเหลวได้ในระดับ IP55 นอกจากนี้ที่บริเวณด้านล่างของตู้จะเจาะช่องไว้สำหรับเข้าสายไฟพร้อมแผ่นปิดเพื่อป้องกันสิ่งแปลกปลอมเข้าไปในตู้ ตู้ผลิตจากเหล็กแผ่นขาวขึ้นรูป มีให้เลือก 20 ขนาด



### Specification:

Material:	Cold Rolled Steel Sheet
Steel Thickness:	Enclosure body, Mounting Plate, and Door Panel Thickness: 1.5 mm.
Finished Surface:	Polyester Powder Coated in RAL7032
Supply Includes:	Mounting Plate and Bottom Gland Plate
Technical Data:	<ul style="list-style-type: none"> <li>&gt; The front lip of the enclosure is folded to provide rigidity and to form a gutter that prevent liquids from the gasket</li> <li>&gt; Multi-folded prevents the ingress of dust and spraying of water when the door panel opens</li> <li>&gt; Enclosure Canopies helps protect the electrical components inside the enclosure from a spray of water which can cause damage to the components.</li> <li>&gt; Doors are provided with Zinc Alloy Housing Lock inserted with zinc alloy</li> <li>&gt; Door opens up to 120°</li> <li>&gt; Removable bottom gland plate for cable in or out with a sealing gasket</li> <li>&gt; Locking system with TAMCO Lock</li> </ul>
Protection Rating:	IP55

# Compact Enclosure: CBSS IP55

## CBSS Series

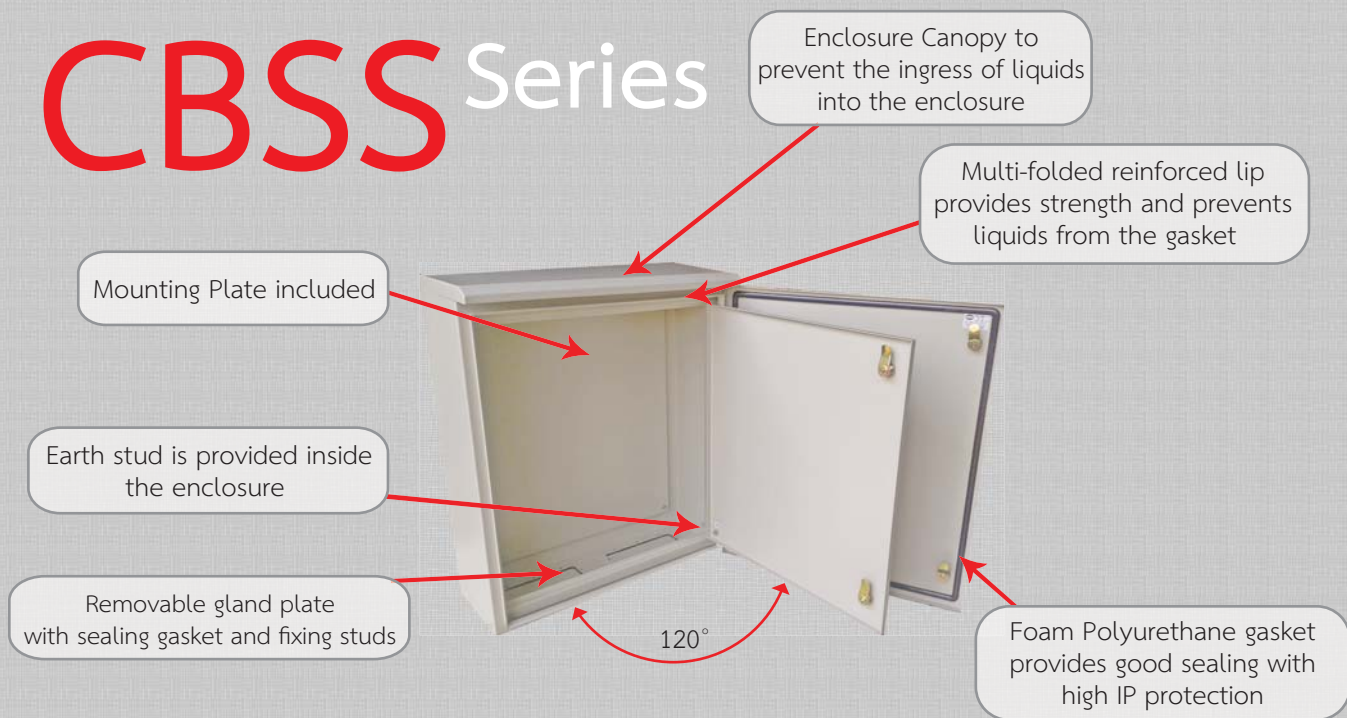

### Dimension: mm.

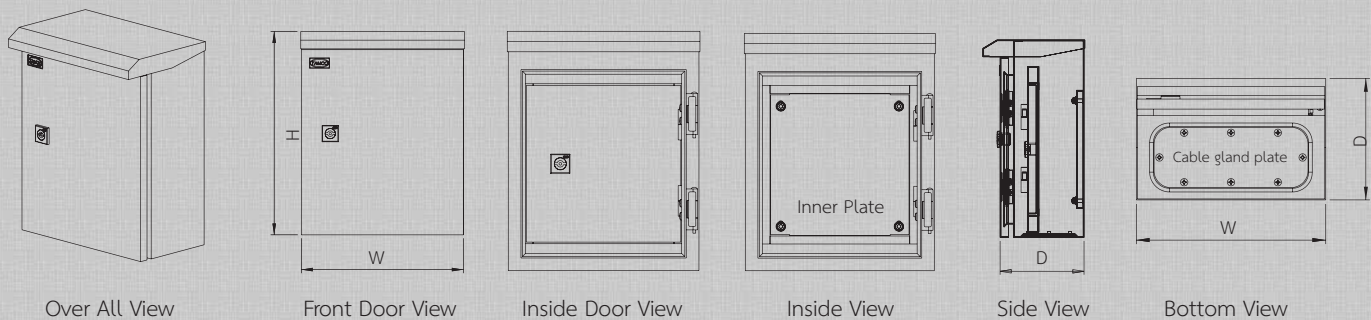

รุ่น Model	ความกว้าง Width (W)	ความสูง Height (H)	ความลึก Depth (D)	ความหนาเหล็ก Thickness (TH)	น้ำหนักตู้รวม Gross Weight (Kg.)	ราคาต่อหน่วย Unit Price (Baht)
CBSS-01	280	350	200	1.5	10.10	2,150.00
CBSS-02	300	450	200	1.5	12.90	2,350.00
CBSS-03	350	450	200	1.5	14.47	2,500.00
CBSS-04	300	450	250	1.5	13.58	2,550.00
CBSS-05	350	450	250	1.5	15.03	2,750.00
CBSS-06	350	500	250	1.5	16.38	2,950.00
CBSS-07	400	500	250	1.5	18.18	3,300.00
CBSS-08	450	600	250	1.5	23.00	3,850.00
CBSS-09	450	600	300	1.5	24.46	3,900.00
CBSS-10	500	600	250	1.5	25.02	4,000.00
CBSS-11	500	600	300	1.5	26.48	4,250.00
CBSS-12	550	700	250	1.5	30.98	4,800.00
CBSS-13	630	750	250	1.5	36.63	5,850.00
CBSS-14	630	900	250	1.5	42.83	6,850.00
CBSS-15	600	1100	250	1.5	50.15	8,050.00
CBSS-16	700	1100	250	1.5	56.77	10,150.00
CBSS-17	800	1200	250	1.5	68.78	12,200.00
CBSS-18	900	1200	250	1.5	75.85	13,500.00
CBSS-19	800	1200	300	1.5	71.48	12,750.00
CBSS-20	900	1200	300	1.5	78.73	14,000.00



# CBSG Series

## ตู้สวิชบอร์ดสำหรับติดตั้งอุปกรณ์ไฟฟ้าแบบประตูสองชั้นมีกระจก

Compact Enclosure for installing electrical equipment with double door panel and window glasses

### CBSG Standard

CBSG standard enclosure has more special features than the CBSS standard, it has double door panels and a glass window for the front door panel to monitor the electrical equipment inside the enclosure easily. This type of enclosure is suitable for outdoor purposes.

The front lip of the enclosure is folded to provide rigidity and to form a gutter that prevent liquids from the gasket. With an IP55, it can help to protect the electrical equipment inside the enclosure from dust and liquids. At the bottom of the enclosure, there is a bottom gland plate for cable in or out.

This type of enclosure is made from a cold rolled steel sheet and have 20 standard sizes.



### ตู้ CBSG TAMCO

เป็นตู้ที่มีลักษณะคล้ายกับ CBSS แต่มีคุณสมบัติพิเศษมากกว่า คือ มีหลังคาและประตูสองชั้น มีกระจก เพื่ออำนวยความสะดวกการทำงานของระบบไฟฟ้าภายในตู้ ตู้ประเภทนี้เหมาะสำหรับใช้งานภายนอกอาคารหรือกลางแจ้ง

ประตูด้านหน้ามีวงกบที่พับขึ้นรูปแนบกับขอบอย่างกันฝุ่นและน้ำ เพื่อป้องกันไม่ให้ฝุ่นและน้ำเข้าตู้ สามารถปกป้องอุปกรณ์ไฟฟ้าต่างๆ ที่อยู่ภายในตู้จากฝุ่นและของเหลวได้ในระดับ IP55 นอกจากนี้ที่บริเวณด้านล่างของตู้จะเจาะช่องไว้สำหรับเข้าสายไฟพร้อมแผ่นปิด เพื่อป้องกันสิ่งแปลกปลอมเข้าไปภายในตู้ ตู้ผลิตจากเหล็กแผ่นชุบสังกะสี มีให้เลือก 20 ขนาด

### Specification:

Material:	Cold Rolled Steel Sheet
Steel Thickness:	Enclosure body, Mounting Plate, and Door Panel Thickness: 1.5 mm.
Finished Surface:	Polyester Powder Coated in RAL7032
Supply Includes:	Mounting Plate and Bottom Gland Plate
Technical Data:	<ul style="list-style-type: none"> <li>&gt; The front lip of the enclosure is folded to provide rigidity and to form a gutter that prevent liquids from the gasket</li> <li>&gt; Multi-folded prevents the ingress of dust and spraying of water when the door panel opens</li> <li>&gt; Enclosure Canopies helps protect the electrical components inside the enclosure from a spray of water which can cause damage to the components.</li> <li>&gt; Doors are provided with glasses and Zinc Alloy Housing Lock inserted with zinc alloy</li> <li>&gt; Door opens up to 120°</li> <li>&gt; Removable bottom gland plate for cable in or out with a sealing gasket</li> <li>&gt; Locking system with TAMCO Lock</li> </ul>
Protection Rating:	IP55

# Compact Enclosure: CBSG IP55

## CBSG Series



### Dimension: mm.

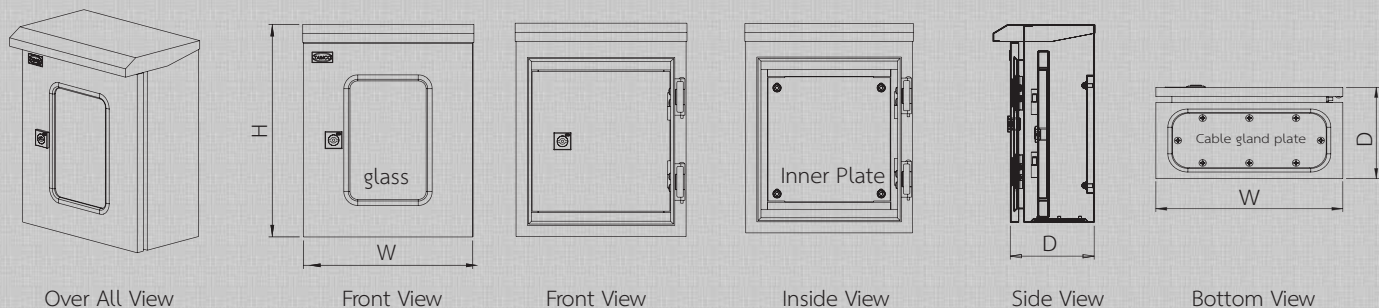

รุ่น Model	ความกว้าง Width (W)	ความสูง Height (H)	ความลึก Depth (D)	ความหนาเหล็ก Thickness (TH)	น้ำหนักตู้รวม Gross Weight (Kg.)	ราคาต่อหน่วย Unit Price (Baht)
CBSG-01	280	350	200	1.5	11.32	2,450.00
CBSG-02	300	450	200	1.5	14.59	2,750.00
CBSG-03	350	450	200	1.5	16.52	3,050.00
CBSG-04	300	450	250	1.5	15.20	3,050.00
CBSG-05	350	450	250	1.5	17.03	3,250.00
CBSG-06	350	500	250	1.5	18.67	3,500.00
CBSG-07	400	500	250	1.5	20.81	3,900.00
CBSG-08	450	600	250	1.5	26.62	4,100.00
CBSG-09	450	600	300	1.5	27.95	4,400.00
CBSG-10	500	600	250	1.5	29.07	4,450.00
CBSG-11	500	600	300	1.5	30.40	4,700.00
CBSG-12	550	700	250	1.5	36.31	5,500.00
CBSG-13	630	750	250	1.5	43.15	6,550.00
CBSG-14	630	900	250	1.5	50.80	7,600.00
CBSG-15	600	1100	250	1.5	59.47	8,950.00
CBSG-16	700	1100	250	1.5	67.63	11,100.00
CBSG-17	800	1200	250	1.5	82.42	13,500.00
CBSG-18	900	1200	250	1.5	91.29	14,850.00
CBSG-19	800	1200	300	1.5	84.86	14,000.00
CBSG-20	900	1200	300	1.5	93.94	15,500.00



# CB-STL Stainless



## ตู้สวิชบอร์ดแบบสแตนเลสสำหรับติดตั้งอุปกรณ์ไฟฟ้า

Compact Stainless Enclosure for installing electrical equipment

### CB-STL Stainless

CB Stainless is an enclosure that can protect an electrical equipment from dust, spray of water and humidity. It is suitable for indoor use like for humid environment such as industrial food manufacturing plant or for alkali and acidic environment.

This enclosure is made from a high quality stainless steel no. 304 and the front lip of the enclosure is folded to provide rigidity and to form a gutter that prevent liquids from the gasket. The gasket is continuous foam polyurethane which provides excellent sealing with a high IP rating that can last for a very long time.

### ตู้ CB-STL สแตนเลส

เป็นตู้สวิชบอร์ดแบบสแตนเลส ที่สามารถป้องกันฝุ่น ป้องกันละอองน้ำ ป้องกันความชื้นได้ ออกแบบมารองรับการใช้งานในพื้นที่เฉพาะพิเศษ เช่น ในภาคอุตสาหกรรมการผลิตอาหาร ห้องเย็น บริเวณพื้นที่เขตชายทะเล บริเวณพื้นที่ที่มีไอของกรดหรือด่าง หรือบริเวณที่มีความชื้น เป็นต้น วัสดุผลิตจากสแตนเลสแผ่น No. 304 ซึ่งมีรูปแบบของตู้เหมือนตู้ CB รุ่น มาตรฐาน ประตูด้านหน้ามีวงกบที่พับขึ้นรูปแนบกับยางกันน้ำ เพื่อป้องกันไม่ให้ฝุ่นและน้ำเข้าตู้



### Specification:

<b>Material:</b>		Stainless Steel Sheet No. 304	
<b>Steel Thickness</b>	<b>Enclosure Size</b>	Enclosure body and Mounting Plate	Door Panel
		Thickness	Thickness
	CB-STL-01 to 14	1 mm.	1.5 mm.
	CB-STL-15 to 20	1.5 mm.	1.5 mm.
<b>Finished Surface:</b>		Brushed	
<b>Supply Includes:</b>		Mounting Plate and Cable Gland Plate	
<b>Technical Data:</b>		<ul style="list-style-type: none"> <li>&gt; The front lip of the enclosure is folded to provide rigidity and to form a gutter that prevent liquids from the gasket</li> <li>&gt; 4 wall mounting holes on the back panel of the enclosure are provided with plastic plugs</li> <li>&gt; Multi-folded prevents the ingress of dust and spraying of water when the door panel opens</li> <li>&gt; Doors are provided with Zinc Alloy Housing Lock inserted with zinc alloy</li> <li>&gt; Door opens up to 120°</li> <li>&gt; Removable bottom gland plate for cable in or out with a sealing gasket</li> <li>&gt; Locking system with TAMCO Lock</li> </ul>	
<b>Protection Rating:</b>		IP55	

# Compact Enclosure: CB-STL Stainless IP55

## CB-STL Stainless

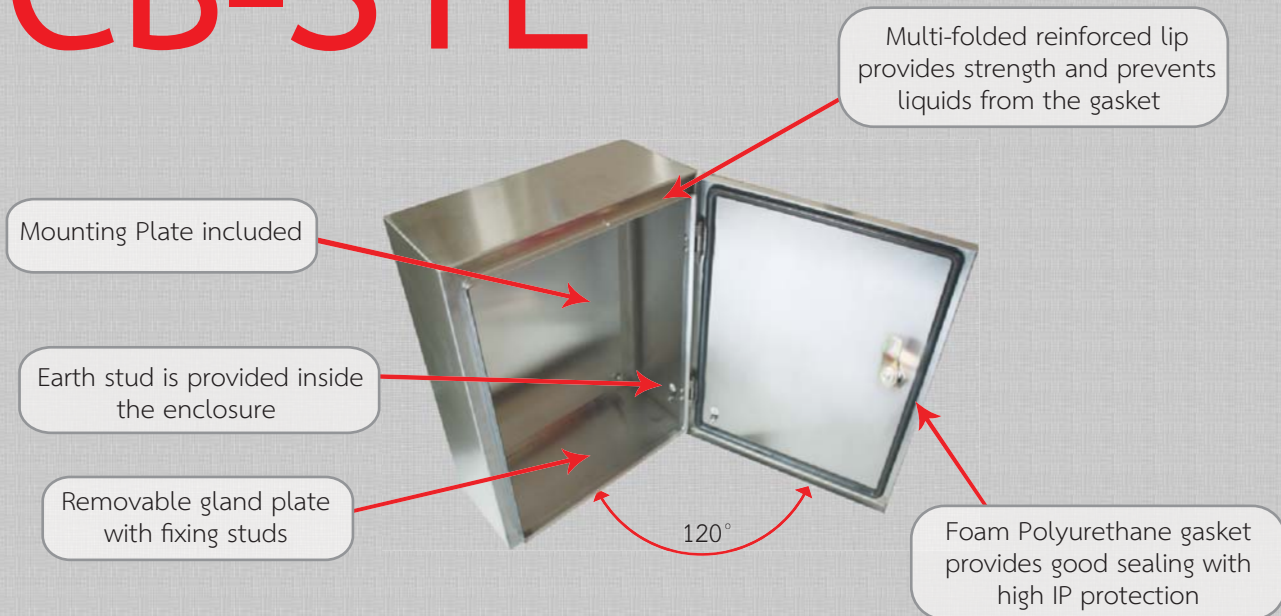

### Dimension: mm.

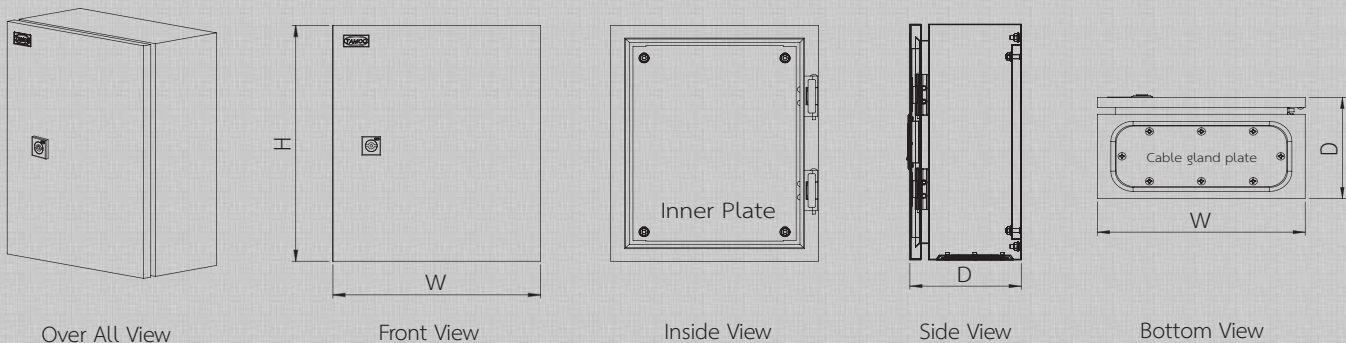

รุ่น Model	ความกว้าง Width (W)	ความสูง Height (H)	ความลึก Depth (D)	ความหนาเหล็ก Thickness (TH)	น้ำหนักตู้รวม Gross Weight (Kg.)	ราคาต่อหน่วย Unit Price (Baht)
CB-STL-01	280	350	150	1	5.32	7,500.00
CB-STL-02	300	450	150	1	6.87	8,600.00
CB-STL-03	350	450	150	1	7.72	9,800.00
CB-STL-04	300	450	200	1	7.55	10,500.00
CB-STL-05	350	450	200	1	8.39	11,600.00
CB-STL-06	350	500	200	1	9.16	12,500.00
CB-STL-07	400	500	200	1	10.13	13,600.00
CB-STL-08	450	600	200	1	12.86	14,700.00
CB-STL-09	450	600	250	1	13.77	15,800.00
CB-STL-10	500	600	200	1	13.98	16,700.00
CB-STL-11	500	600	250	1	14.90	17,500.00
CB-STL-12	550	700	250	1	18.42	18,600.00
CB-STL-13	630	750	250	1	21.62	19,600.00
CB-STL-14	630	900	250	1	25.26	20,700.00
CB-STL-15	600	1100	250	1.5	36.96	24,500.00
CB-STL-16	700	1100	250	1.5	41.86	27,500.00
CB-STL-17	800	1200	250	1.5	53.22	30,000.00
CB-STL-18	900	1200	250	1.5	58.65	32,100.00
CB-STL-19	800	1200	300	1.5	55.80	34,000.00
CB-STL-20	900	1200	300	1.5	61.02	36,750.00



Compact Enclosure: CBS-STL Stainless IP55

# CBS-STL Stainless

## ตู้สวิชบอร์ดสแตนเลสสำหรับติดตั้งอุปกรณ์ไฟฟ้าแบบมีหลังคา

Compact Stainless Enclosure for installing electrical equipment with canopy

### CBS-STL Stainless

CBS-STL stainless enclosure has more special features than CB-STL stainless, it has a canopy that prevents spray of water to ingress into the enclosure. This type of enclosure is suitable for outdoor installation purposes. The front lip of the enclosure is folded to provide rigidity and to form a gutter that prevent liquids from the gasket. It can help to protect the electrical equipment inside the enclosure from dust and liquids. This type of enclosure is made from stainless steel sheet no. 304 and have 20 standard sizes.



### ตู้ CBS-STL สแตนเลส

เป็นตู้ที่มีลักษณะคล้ายกับ CB-STL สแตนเลส แต่มีคุณสมบัติพิเศษมากกว่า คือ มีหลังคา และสามารถป้องกันฝุ่นและน้ำเข้าภายในตู้ได้ในระดับ IP55 ตู้ประเภทนี้เหมาะสำหรับการติดตั้งใช้งานบริเวณกลางแจ้ง และภายนอกอาคารได้ ประตูด้านหน้ามีวงกบที่พับขึ้นรูปแนบกับขอบอย่างกันฝุ่นและน้ำ เพื่อปกป้องไม่ให้ฝุ่นและน้ำเข้าตู้ ซึ่งสามารถปกป้องอุปกรณ์ไฟฟ้าต่างๆ ที่อยู่ภายในตู้และของเหลวได้ นอกจากนี้ที่บริเวณด้านล่างของตู้จะเจาะช่องไว้สำหรับเข้าสายไฟพร้อมแผ่นปิด เพื่อป้องกันสิ่งแปลกปลอมเข้าไปในตู้ ตู้ผลิตจากสแตนเลสแผ่นพับขึ้นรูป No. 304 มีให้เลือก 20 ขนาด

### Specification:

Material:	Stainless Steel Sheet no. 304
Steel Thickness:	Enclosure body, Mounting Plate, and Door Panel Thickness: 1.5 mm.
Finished Surface:	Brushed
Supply Includes:	Mounting Plate and Bottom Gland Plate
Technical Data:	<ul style="list-style-type: none"> <li>&gt; The front lip of the enclosure is folded to provide rigidity and to form a gutter that prevent liquids from the gasket</li> <li>&gt; Multi-folded prevents the ingress of dust and spraying of water when the door panel opens</li> <li>&gt; Enclosure Canopies helps protect the electrical components inside the enclosure from a spray of water which can cause damage to the components</li> <li>&gt; Doors are provided with Zinc Alloy Housing Lock inserted with zinc alloy</li> <li>&gt; Door opens up to 120°</li> <li>&gt; Removable bottom gland plate for cable in or out with a sealing gasket</li> <li>&gt; Locking system with TAMCO Lock</li> </ul>
Protection Rating:	IP55



# Compact Enclosure: CBS-STL Stainless IP55

## CBS-STL Stainless

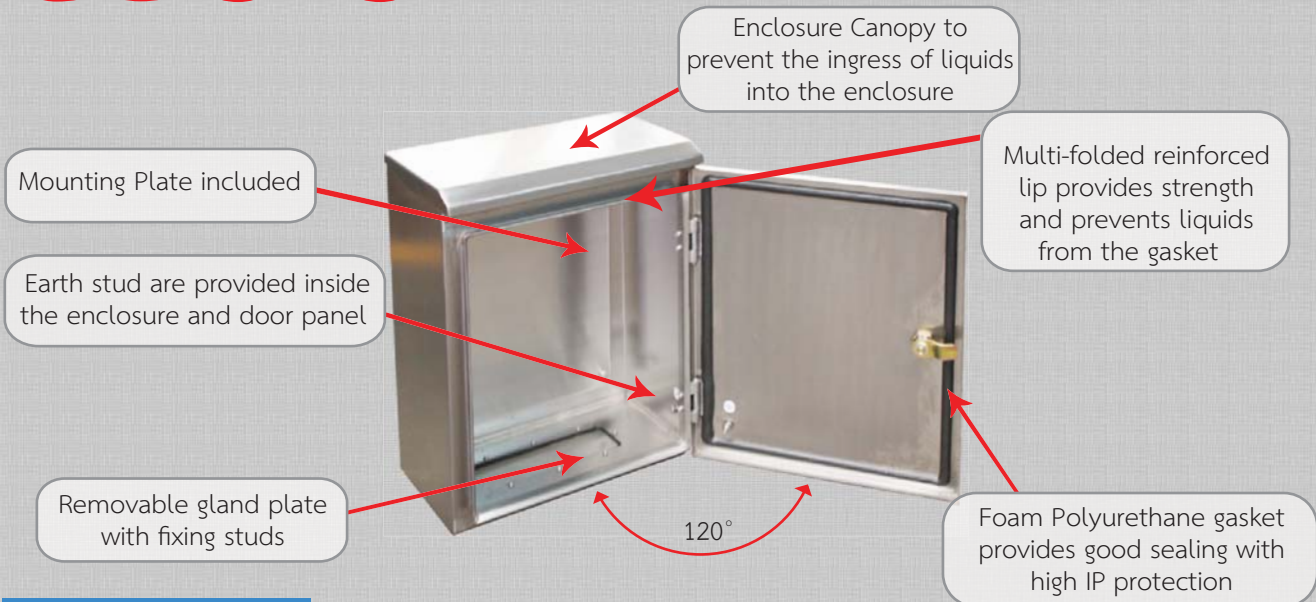

### Dimension: mm.

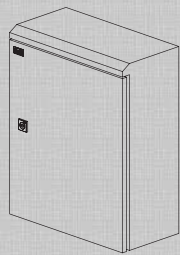

Overall view

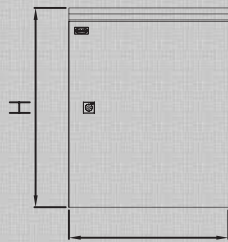

Front view

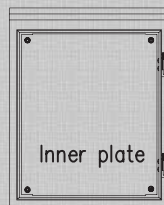

Inside view

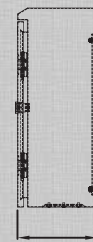

Side view

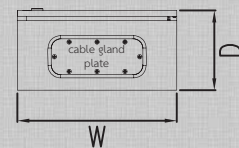

Bottom view

รุ่น Model	ความกว้าง Width (W)	ความสูง Height (H)	ความลึก Depth (D)	ความหนาเหล็ก Thickness (TH)	น้ำหนักตู้รวม Gross Weight (Kg.)	ราคาต่อหน่วย Unit Price (Baht)
CBS-STL-01	280	350	150	1.5	7.81	8,800.00
CBS-STL-02	300	450	150	1.5	9.95	10,500.00
CBS-STL-03	350	450	150	1.5	11.16	11,500.00
CBS-STL-04	300	450	200	1.5	11.05	12,500.00
CBS-STL-05	350	450	200	1.5	12.33	13,500.00
CBS-STL-06	350	500	200	1.5	13.43	14,500.00
CBS-STL-07	400	500	200	1.5	14.77	15,500.00
CBS-STL-08	450	600	200	1.5	18.68	16,500.00
CBS-STL-09	450	600	250	1.5	20.20	17,500.00
CBS-STL-10	500	600	200	1.5	20.27	18,500.00
CBS-STL-11	500	600	250	1.5	21.87	19,500.00
CBS-STL-12	550	700	250	1.5	26.84	20,500.00
CBS-STL-13	630	750	250	1.5	31.45	21,500.00
CBS-STL-14	630	900	250	1.5	36.54	22,500.00
CBS-STL-15	600	1100	250	1.5	40.90	24,500.00
CBS-STL-16	700	1100	250	1.5	46.35	29,200.00
CBS-STL-17	800	1200	250	1.5	56.11	32,000.00
CBS-STL-18	900	1200	250	1.5	61.92	34,200.00
CBS-STL-19	800	1200	300	1.5	61.27	36,000.00
CBS-STL-20	900	1200	300	1.5	67.17	39,000.00



Compact Enclosure: CBSS-STL Stainless IP55

# CBSS-STL Stainless

## ตู้สวิชบอร์ดสแตนเลสสำหรับติดตั้งอุปกรณ์ไฟฟ้าแบบมีหลังคาประตูสองชั้น

Compact Stainless Enclosure for installing electrical equipment with canopy and double door panel

### CBSS-STL Stainless

CBSS-STL stainless enclosure has more special features than the CBS-STL stainless, it has a double door panel with canopy to prevent a spray of water to ingress into the enclosure. This type of enclosure is suitable for outdoor installation purposes.

The front lip of the enclosure is folded to provide rigidity and to form a gutter that prevent liquids from the gasket. It can help to protect the electrical equipment inside the enclosure from dust and liquids.

At the bottom of the enclosure, there is a bottom gland plate for cable in or out.

This type of enclosure is made from stainless steel sheet no. 304 and have 20 standard sizes.



### ตู้ CBSS-STL สแตนเลส

เป็นตู้ที่มีลักษณะคล้ายกับ CBS-STL สแตนเลส แต่มีคุณสมบัติพิเศษมากกว่า คือ มีประตูสองชั้นพร้อมหลังคา ซึ่งสามารถป้องกันฝุ่นและน้ำเข้าภายในตู้ได้ในระดับ IP55 ตู้ประเภทนี้เหมาะสำหรับการติดตั้งใช้งานบริเวณกลางแจ้ง และภายนอกอาคารได้ ประตูด้านหน้ามีวงกบที่พับขึ้นรูปแนบกับขอบอย่างกันฝุ่นและน้ำ เพื่อปกป้องไม่ให้ฝุ่นและน้ำเข้าตู้ ซึ่งสามารถปกป้องอุปกรณ์ไฟฟ้าต่างๆ ที่อยู่ภายในตู้และของเหลวได้ นอกจากนี้ที่บริเวณด้านล่างของตู้จะเจาะช่องไว้สำหรับเข้าสายไฟพร้อมแผ่นปิด เพื่อป้องกันสิ่งแปลกปลอมเข้าไปในตู้ ตู้ผลิตจากสแตนเลสแผ่นพับขึ้นรูป No. 304 มีให้เลือก 20 ขนาด

### Specification:

Material:	Stainless Steel Sheet no. 304
Steel Thickness:	Enclosure body, Mounting Plate, and Door Panel Thickness: 1.5 mm.
Finished Surface:	Brushed
Supply Includes:	Mounting Plate and Bottom Gland Plate
Technical Data:	<ul style="list-style-type: none"> <li>&gt; The front lip of the enclosure is folded to provide rigidity and to form a gutter that prevent liquids from the gasket</li> <li>&gt; Multi-folded prevents the ingress of dust and spraying of water when the door panel opens</li> <li>&gt; Enclosure Canopies helps protect the electrical components inside the enclosure from a spray of water which can cause damage to the components</li> <li>&gt; Doors are provided with Zinc Alloy Housing Lock inserted with zinc alloy</li> <li>&gt; Door opens up to 120°</li> <li>&gt; Removable bottom gland plate for cable in or out with a sealing gasket</li> <li>&gt; Locking system with TAMCO Lock</li> </ul>
Protection Rating:	IP55

# Compact Enclosure: CBSS-STL Stainless IP55

## CBSS-STL Stainless

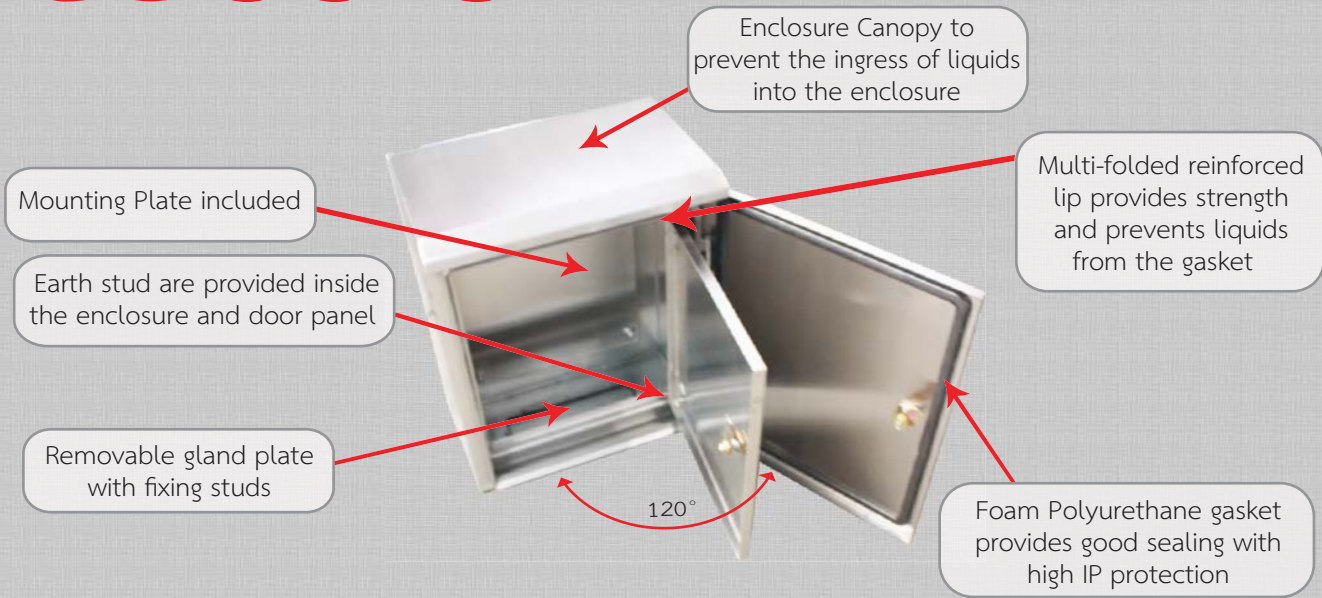

### Dimension: mm.

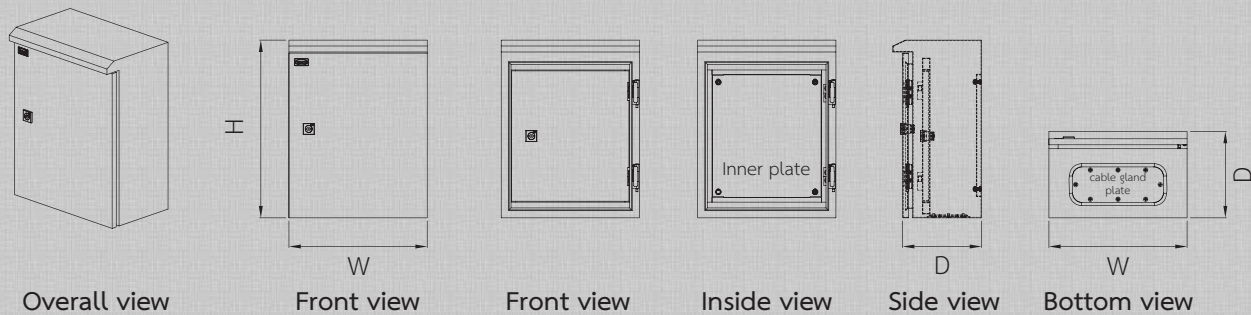

รุ่น Model	ความกว้าง Width (W)	ความสูง Height (H)	ความลึก Depth (D)	ความหนาเหล็ก Thickness (TH)	น้ำหนักผู้รวม Gross Weight (Kg.)	ราคาต่อหน่วย Unit Price (Baht)
CBSS-STL-01	280	350	200	1.5	9.54	9,900.00
CBSS-STL-02	300	450	200	1.5	12.29	11,500.00
CBSS-STL-03	350	450	200	1.5	13.82	12,500.00
CBSS-STL-04	300	450	250	1.5	13.39	13,500.00
CBSS-STL-05	350	450	250	1.5	14.98	14,600.00
CBSS-STL-06	350	500	250	1.5	16.37	15,600.00
CBSS-STL-07	400	500	250	1.5	18.06	16,700.00
CBSS-STL-08	450	600	250	1.5	22.91	18,600.00
CBSS-STL-09	450	600	300	1.5	24.55	19,500.00
CBSS-STL-10	500	600	250	1.5	25.05	20,500.00
CBSS-STL-11	500	600	300	1.5	26.65	21,500.00
CBSS-STL-12	550	700	250	1.5	32.89	22,600.00
CBSS-STL-13	630	750	250	1.5	38.77	23,500.00
CBSS-STL-14	630	900	250	1.5	45.30	24,600.00
CBSS-STL-15	600	1100	250	1.5	51.03	28,000.00
CBSS-STL-16	700	1100	250	1.5	56.80	31,600.00
CBSS-STL-17	800	1200	250	1.5	70.47	35,000.00
CBSS-STL-18	900	1200	250	1.5	77.92	37,300.00
CBSS-STL-19	800	1200	300	1.5	75.62	39,000.00
CBSS-STL-20	900	1200	300	1.5	83.17	42,000.00



Compact Enclosure: CBSG-STL Stainless IP55

# CBSG-STL Stainless

ตู้สวิชบอร์ดสแตนเลสสำหรับติดตั้งอุปกรณ์ไฟฟ้าแบบมีหลังคาประตูสองชั้นมีกระจก

Compact Stainless Enclosure for installing electrical equipment with canopy and double door with glasses

## CBSG-STL Stainless Series

CBSG-STL stainless enclosure has more special features than the CBSS-STL stainless, it has a double door panel and a glass window in the front door to easy monitor the equipment inside. Moreover, it has a canopy to prevent a spray of water to ingress into the enclosure. This type of enclosure is suitable for outdoor installation purposes.

The front lip of the enclosure is folded to provide rigidity and to form a gutter that prevent liquids from the gasket. With an IP55, it can help to protect the electrical equipment inside the enclosure from dust and liquids. At the bottom of the enclosure provides with a bottom gland plate for cable in or out.

The material is made of stainless steel sheet No. 304 and have 20 standard sizes.



## ตู้ CBSG-STL สแตนเลส

รุ่นมาตรฐาน เป็นตู้กันน้ำที่ออกแบบมา เพื่อรองรับการใช้งานในพื้นที่เฉพาะพิเศษ เช่น ในภาคอุตสาหกรรมการผลิตอาหาร ห้องเย็น บริเวณพื้นที่เขตชายทะเล บริเวณพื้นที่ที่มีไอของกรดและด่าง หรือบริเวณที่มีความชื้น เป็นต้น ประตูด้านหน้ามีวงกบที่พับขึ้นรูปแนบกับขอบอย่างกันฝุ่นและน้ำ เพื่อปกป้องไม่ให้ฝุ่นและน้ำเข้าตู้ได้ และยังสามารถปกป้องอุปกรณ์ไฟฟ้าต่างๆ ที่อยู่ภายในตู้และของเหลวได้ในระดับ IP55 อีกด้วย ตู้ผลิตจากสแตนเลสแผ่น no. 304 พับขึ้นรูป มีให้เลือกทั้งหมด 20 รุ่น

### Specification:

Material:	Stainless Steel Sheet No. 304
Steel Thickness:	Enclosure body, Mounting Plate, and Door Panel Thickness: 1.5 mm.
Finished Surface:	Brushed
Supply Includes:	Mounting Plate and Bottom Gland Plate
Technical Data:	<ul style="list-style-type: none"> <li>&gt; The front lip of the enclosure is folded to provide rigidity and to form a gutter that prevent liquids from the gasket</li> <li>&gt; Multi-folded prevents the ingress of dust and spraying of water when the door panel opens</li> <li>&gt; Enclosure Canopies helps protect the electrical components inside the enclosure from a spray of water which can cause damage to the components</li> <li>&gt; Doors are provided with Zinc Alloy Housing Lock inserted with zinc alloy</li> <li>&gt; Door opens up to 120°</li> <li>&gt; Removable bottom gland plate for cable in or out with a sealing gasket</li> <li>&gt; Locking system with TAMCO Lock</li> </ul>
Protection Rating:	IP55

# Compact Enclosure: CBSG-STL Stainless IP55

# CBSG-STL Stainless

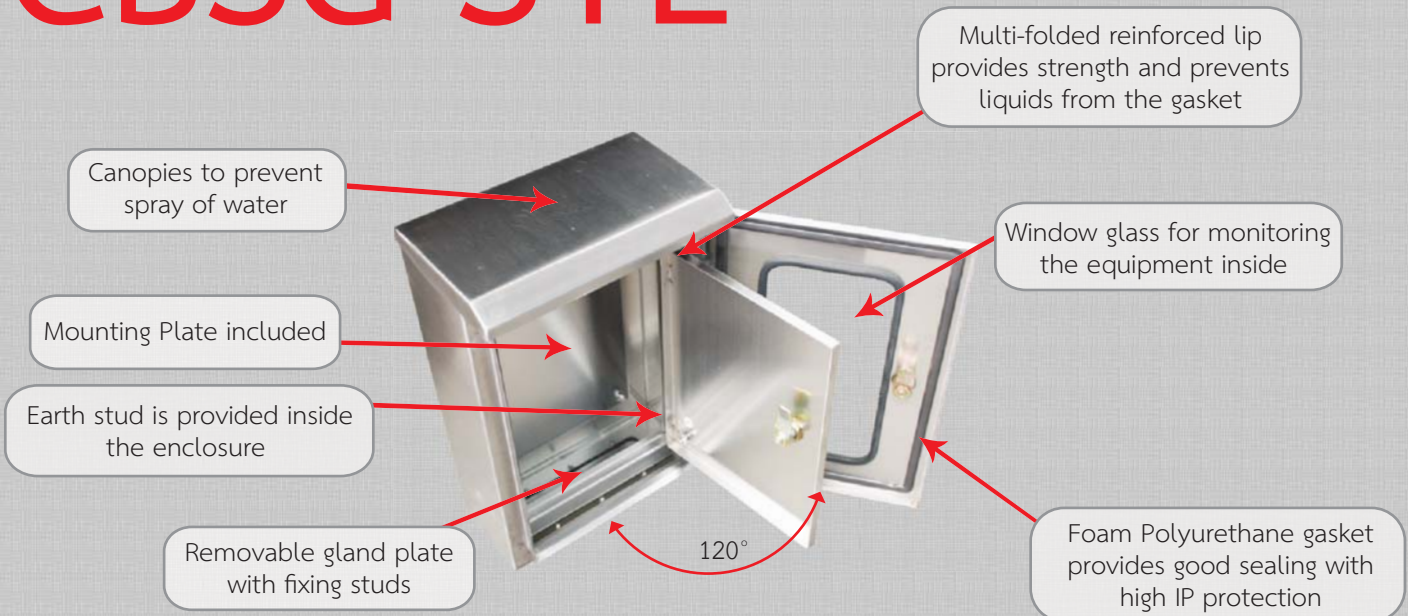

## Dimension: mm.

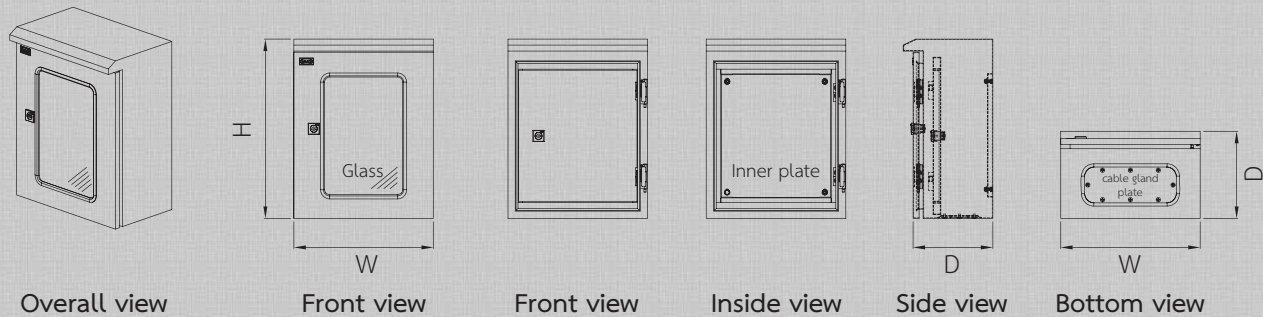

รุ่น Model	ความกว้าง Width (W)	ความสูง Height (H)	ความลึก Depth (D)	ความหนาเหล็ก Thickness (TH)	น้ำหนักตู้รวม Gross Weight (Kg.)	ราคาต่อหน่วย Unit Price (Baht)
CBSG-STL-01	280	350	200	1.5	9.68	10,500.00
CBSG-STL-02	300	450	200	1.5	12.48	12,500.00
CBSG-STL-03	350	450	200	1.5	14.06	13,500.00
CBSG-STL-04	300	450	250	1.5	13.58	14,500.00
CBSG-STL-05	350	450	250	1.5	15.21	15,500.00
CBSG-STL-06	350	500	250	1.5	16.63	16,500.00
CBSG-STL-07	400	500	250	1.5	18.41	17,600.00
CBSG-STL-08	450	600	250	1.5	23.38	19,500.00
CBSG-STL-09	450	600	300	1.5	24.93	20,500.00
CBSG-STL-10	500	600	250	1.5	25.46	21,500.00
CBSG-STL-11	500	600	300	1.5	27.07	22,500.00
CBSG-STL-12	550	700	250	1.5	33.33	23,600.00
CBSG-STL-13	630	750	250	1.5	39.27	24,500.00
CBSG-STL-14	630	900	250	1.5	45.77	25,600.00
CBSG-STL-15	600	1100	250	1.5	51.42	29,000.00
CBSG-STL-16	700	1100	250	1.5	58.23	32,600.00
CBSG-STL-17	800	1200	250	1.5	71.48	36,000.00
CBSG-STL-18	900	1200	250	1.5	78.93	38,300.00
CBSG-STL-19	800	1200	300	1.5	76.63	40,000.00
CBSG-STL-20	900	1200	300	1.5	84.07	43,000.00



## Compact Enclosure: CX IP65

# CX Series

### ตู้สวิชบอร์ดสำหรับติดตั้งอุปกรณ์ไฟฟ้าแบบเชื่อมรอบ

Compact Enclosure for installing electrical equipment with all welding assembly

#### CX Welding Assembly Series

CX is an enclosure with all welding assembly to strengthen and prevent dust and liquids to ingress into the enclosure. It is made of cold rolled steel sheet with 2 mm. thickness for enclosure body, mounting plate and door panel.

The front lip of the enclosure is folded to provide rigidity and to form a gutter that prevent liquids from the gasket. It can protect the electrical equipment inside the enclosure.

The enclosure has an orange mounting plate and a document pouch inside the front door panel.

The International Protection rating is IP65.

There are 4 standard sizes.



#### Specification:

Material:	Cold Rolled Steel Sheet
Steel Thickness:	Enclosure body, Mounting Plate, and Door Panel Thickness: 2 mm.
Finished Surface:	<ul style="list-style-type: none"> <li>➤ Enclosure body: Polyester Powder Coated with RAL 7032</li> <li>➤ Mounting Plate: Polyester Powder Coated with RAL 2001</li> <li>➤ Any other requirements: Hot-Dip Galvanized and etc.</li> </ul>
Supply Includes:	<ul style="list-style-type: none"> <li>➤ Mounting Plate: 2 mm. thickness</li> <li>➤ Earth stud</li> <li>➤ Document Pouch inside the front door panel</li> </ul>
Technical Data:	<ul style="list-style-type: none"> <li>➤ Welding Assembly</li> <li>➤ The front lip of the enclosure is folded to provide rigidity and to form a gutter that prevent liquids from the gasket</li> <li>➤ Multi-folded prevents the ingress of dust and spraying of water when the door panel opens</li> <li>➤ Special sealed around door panel</li> <li>➤ Door opens up to 120°</li> <li>➤ Doors are provided with TAMCO Lock</li> </ul>
Protection Rating:	IP65

## CX Series

### ตู้ CX TAMCO: ตู้กันน้ำเชื่อมรอบ

CX เป็นตู้เชื่อมรอบ ซึ่งได้พัฒนาขึ้นมา เพื่อรองรับการใช้งานที่ต้องการความแข็งแรงเป็นพิเศษ คือ ใช้เหล็กแผ่นที่มีความหนาถึง 2 มม. และเชื่อมรอบกันน้ำตลอดทั้งตู้ เพื่อให้สามารถกันน้ำได้ระดับ IP65 ตามมาตรฐานการป้องกันน้ำและฝุ่นของ IEC 60529 ตัวตู้พ่นสีครีมเรียบ แผ่นเพลทพ่นด้วยสีส้ม ล้อคกุญแจคอนโทรลที่มีความแข็งแรงเป็นพิเศษ เพื่อความสะดวกในการเดินสาย ด้วยการเดินสายกราวนด์บริเวณตัวตู้ด้านข้างติดกับประตู มีให้เลือกทั้งหมด 4 รุ่น

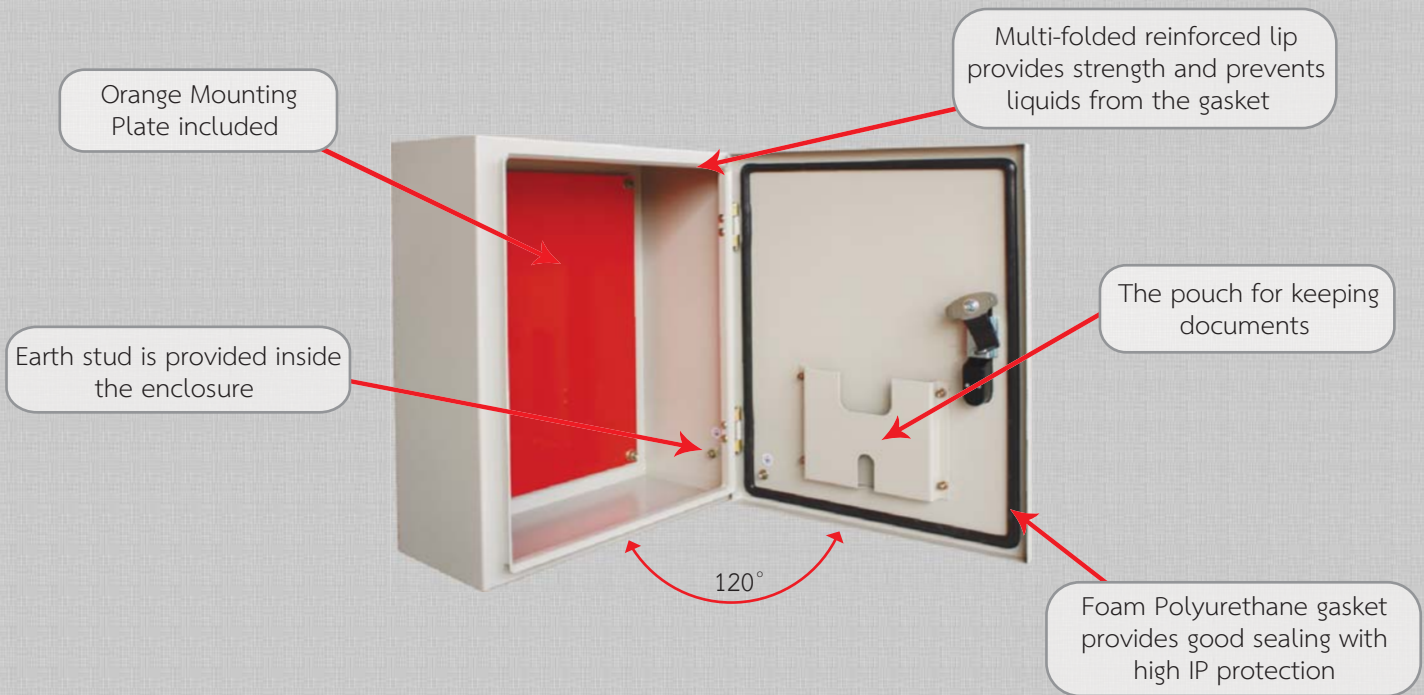

### Dimension: mm.

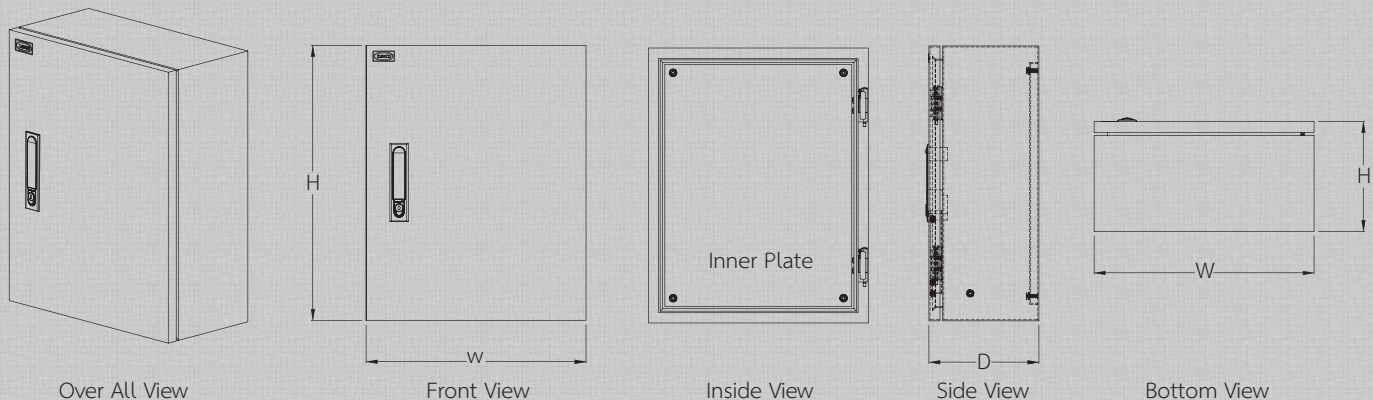

รุ่น Model	ความกว้าง Width (W)	ความสูง Height (H)	ความลึก Depth (D)	ความหนาเหล็ก Thickness (TH)	น้ำหนักตู้รวม Gross Weight (Kg.)	ราคาต่อหน่วย Unit Price (Baht)
CX-07	400	500	200	2	17.48	7,500.00
CX-09	450	600	250	2	24.02	9,000.00
CX-12	550	700	250	2	31.85	10,000.00
CX-14	630	900	250	2	43.82	12,000.00



## Console Desk Enclosure IP40 CS Type

# Console Desk Series



ตู้ Console Desk TAMCO เป็นตู้ที่ออกแบบมาเพื่อใช้สำหรับควบคุมระบบการทำงานของเครื่องจักร ระบบอิเล็กทรอนิกส์รวมถึงระบบการสื่อสารต่างๆ ในภาคอุตสาหกรรมทั่วไป

ตู้ Console Desk TAMCO มีระบบล็อก 2 ตำแหน่ง ทั้งตู้ส่วนล่างและส่วนเฉียงด้านบน เพื่อให้ตู้สามารถปิดได้สนิท เจาะช่องเข้าสายพร้อมแผ่นปิดไว้ที่ด้านล่างของตัวตู้ ที่ฝาปิดส่วนเฉียงจะติดแคล้มยึดไว้กับตัวตู้ เพื่อสะดวกในการยกเปิดขณะทำงานหรือซ่อมบำรุง

จากการใช้งานจึงได้มีการพัฒนาผลิตภัณฑ์เพื่อให้ได้ประโยชน์สูงสุด จึงย้ายกุญแจออกจากประตูเฉียงด้านบนมาติดอยู่ที่ด้านหน้า จุดประสงค์เพื่อต้องการให้ผู้ใช้งานสามารถวางอุปกรณ์ควบคุมระบบไฟฟ้าต่างๆ ได้เพิ่มมากขึ้นโดยไม่ติดกับกุญแจล็อกด้านบน

อีกทั้งประตูด้านล่างยังถูกออกแบบมาให้สามารถเปิดได้ทั้งด้านหน้าและด้านหลัง ซึ่งทำให้สามารถเข้าถึงอุปกรณ์ไฟฟ้าภายในตู้ได้สะดวกยิ่งขึ้น แผ่นเพลทยึดอุปกรณ์ไฟฟ้ายังสามารถปรับเลื่อนไปด้านหน้าหรือด้านหลังได้อย่างสะดวกตามขนาดและปริมาณของอุปกรณ์ไฟฟ้า และยังสามารถสั่งแผ่นเพลทยึดอุปกรณ์เพิ่มได้อีก ในกรณีที่ผู้ใช้งานมีความต้องการที่จะติดตั้งอุปกรณ์ไฟฟ้าเพิ่มเติมจากแผ่นเพลทยึดอุปกรณ์มาตรฐาน ซึ่งแผ่นเพลทชิ้นที่สองสามารถนำไปประกบติดกับแผ่นเพลทแผ่นแรก โดยสามารถเปิดประตูด้านหน้าและด้านหลังเพื่อทำการตรวจสอบหรือใช้งานได้อย่างสะดวกมากยิ่งขึ้น มีให้เลือก 5 รุ่นด้วยกัน



Foaming Gasket on the top of console lid



Inside top view of desk console



Support rail for mounting



Foaming Gasket at the front and back door



Stay for top console lid



Movable mounting plate in or out

### Specification:

Material:	Cold Rolled Steel Sheet
Steel Thickness:	<ul style="list-style-type: none"> <li>Enclosure body, Door Panel, and Mounting Plate: Thickness: 1.5 mm.</li> <li>Base thickness: 2.0 mm.</li> </ul>
Finished Surface:	<ul style="list-style-type: none"> <li>Polyester Powder Coated in texture RAL7032</li> <li>Option Color: RAL7035 or any color code on the requirement</li> </ul>
Supply Includes:	<ul style="list-style-type: none"> <li>Zinc Mounting Plate</li> <li>Cable Gland Plate</li> <li>Internal Cam Lock</li> </ul>
Technical Data:	<ul style="list-style-type: none"> <li>Gasket seal around rain gutter lid and bottom desk</li> <li>Combined 4 fixing studs for internal mounting plate</li> <li>The mounting plate can be depth-adjustable</li> <li>Fixing earth stud included</li> <li>Cam lock between front door, back door and enclosure</li> <li>2 positions lock with TAMCO Lock at the front door and console lid</li> </ul>
Protection Rating:	IP40



# Console Desk Series

Console Desk TAMCO is designed for controlling a machinery system or other electronics and communications devices.

There are 2 locking positions, at the lower part for front/back door and at the top for the console lid. At the bottom part, it has a removable gland plate and there is a cam lock between front door and enclosure for easy lift-up during operation or maintenance. The application of enclosure has been developed to maximize the usage benefit, that's why we moved the lock from the top to attach in front of the console lid instead. The purpose is to help the user create more space for putting more electrical equipment on the console lid.

Moreover, the lower door panel was designed to open both front and back door, so the user can access the wiring system more easily. The mounting plate can be moved to the front or back according to the size and quantity of the electrical equipment. The customer can also order more mounting plate to support the need of additional spaces for mounting more electrical equipment beside the standard one. The user can put the second mounting plate from the back door easily. There are 5 models:

### Dimension: mm.

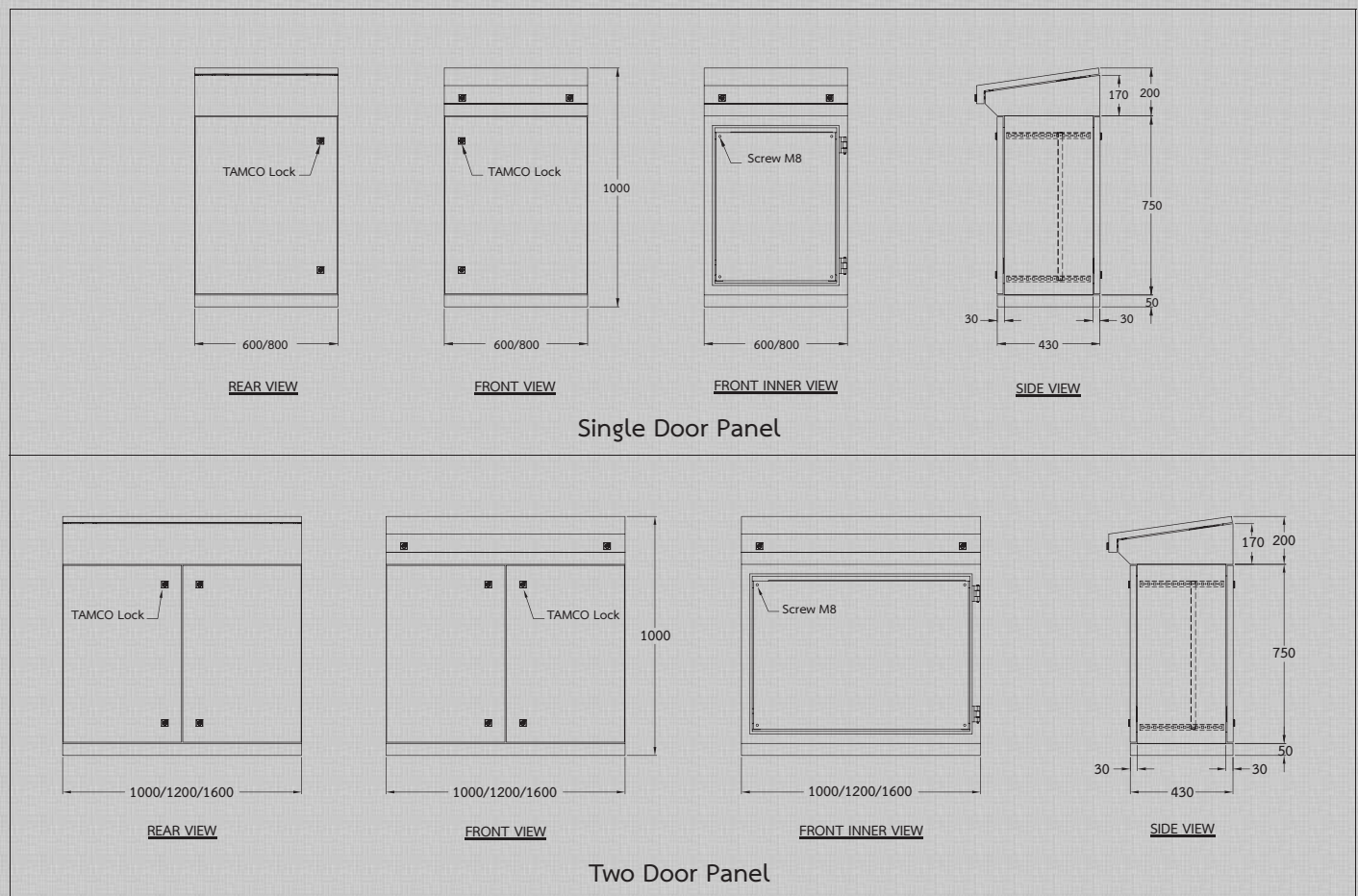

รุ่น Model	ความกว้าง Width (W)	ความสูง Height (H)	ความลึก Depth (D)	ความหนาเหล็ก Thickness (TH)	ราคาต่อหน่วย Unit Price (Baht)
CS-600	600	1000	430	1.5	11,000.00
CS-800	800	1000	430	1.5	13,000.00
CS-1000	1000	1000	430	1.5	16,000.00
CS-1200	1200	1000	430	1.5	20,000.00
CS-1600	1600	1000	430	1.5	32,000.00



Made-to-Order Enclosure Type: IP40 - IP65

# Made-to-Order Enclosure Series

## ตู้สวิชบอร์ดสำหรับติดตั้งอุปกรณ์ไฟฟ้าแบบสั่งทำตามความต้องการ Compact Enclosure for installing an electrical equipment by made-to-order

ตู้สวิชบอร์ดแบบสั่งทำตามความต้องการของลูกค้า สามารถสั่งทำได้ตามขนาดและรูปแบบที่ลูกค้าต้องการ เพื่อความสะดวกในการใช้งานตามขนาดของพื้นที่และตรงกับวัตถุประสงค์การใช้งาน สามารถสั่งทำตู้เปล่า หรือสั่งทำตู้เปล่าพร้อมการวางเรียงเดินสายไฟภายในตู้ตามระบบการทำงานที่ลูกค้าต้องการได้

A made-to-order switchboard enclosure that the customer can order according to the size and drawing that the customer required. In order to design suitable sizes that match with the purpose of usage and space, the customer can order either an empty enclosure or enclosure with wiring system depends on their requirements.



<b>Material:</b>	Steel/Stainless Steel/Electro-Galvanized Steel depends on the requirements
<b>Steel Thickness:</b>	Enclosure body, Mounting Plate, and Door Panel Thickness: 1.0 - 3.0 mm. Upon customer's requirement
<b>Finished Surface:</b>	<ul style="list-style-type: none"> <li>➤ Enclosure body: Polyester Powder Coated with RAL 7032 or on requirement</li> <li>➤ Mounting Plate: Polyester Powder Coated with RAL 7032 or on requirement</li> <li>➤ Any other requirements: eg. Hot-Dip Galvanized, etc.</li> </ul>
<b>Supply Includes:</b>	➤ Depends on the requirements
<b>Technical Data:</b>	<ul style="list-style-type: none"> <li>➤ The front lip of the enclosure is folded to provide rigidity and to form a gutter that prevent liquids from the gasket</li> <li>➤ Multi-folded prevents the ingress of dust and spraying of water when the door panel opens</li> <li>➤ Doors are provided with TAMCO Lock</li> <li>➤ Depends on the requirements</li> </ul>
<b>Protection Rating:</b>	IP40 - IP65 (depends on the requirements)

# Enclosure Accessories



## อุปกรณ์เสริมสำหรับตู้สวิชบอร์ดฯ Enclosure Accessories



กุญแจตู้ Enclosure Lock .....	28 - 33
อุปกรณ์เสริมอื่นๆ Other Accessories .....	33 - 36
พัดลมระบายอากาศ Ventilation Fan .....	37 - 38
ประตูตู้และแผ่นเพลาตู้ Door Panel and Mounting Plate.....	39 - 40
กระจกตู้ CBSG Viewing Glass for CBSG .....	40





# Enclosure Accessories

ประเภทแม่กุญแจ Lock Type	รายละเอียดสินค้า Product Description	ราคาต่อหน่วย Unit Price
	<p>กุญแจเหลี่ยม TAMCO (TAMCO Square Cylinder Lock) Model: TAML SQ-001</p> <p><b>Material and finish:</b> zinc alloy chromed housing and insert, yellow zinc plated steel cam</p> <p><b>Application:</b> cam quarter-turn to open or close, with function of locking</p> <p>IP Rating: IP55</p>	110.00 Baht
	<p>กุญแจเหลี่ยมสีดำ (Black Square Cylinder Lock) Model: TAML SQ-004</p> <p><b>Material and finish:</b> black powder coated ZDC housing and insert, white zinc plated steel cam</p> <p><b>Application:</b> cam quarter-turn to open or close, with function of locking (Double Bit Lock)</p> <p>IP Rating: IP54</p>	300.00 Baht
	<p>กุญแจกลมสีดำ (Black Round Cylinder Lock) Model: TAML RD-001</p> <p><b>Material and finish:</b> black coated zinc alloy housing and yellow zinc plated steel cam</p> <p><b>Application:</b> cam quarter-turn for opening or closing</p> <p>IP Rating: IP54</p>	180.00 Baht
	<p>กุญแจกลมบิตสีดำ (Black Round Cylinder Lock) Model: TAML RD-002</p> <p><b>Material and finish:</b> black coated zinc alloy housing, and white zinc plated steel cam</p> <p><b>Application:</b> cam quarter-turn for opening or closing</p> <p>IP Rating: IP65</p>	250.00 Baht
	<p>กุญแจกลม (Silver Round Cylinder Lock) Model: TAML RD-003</p> <p><b>Material and finish:</b> zinc alloy chromed, steel cam</p> <p><b>Application:</b> cam quarter-turn for opening or closing</p> <p>IP Rating: IP40</p>	110.00 Baht

# Enclosure Accessories

ประเภทแม่กุญแจ Lock Type	รายละเอียดสินค้า Product Description	ราคาต่อหน่วย Unit Price
	<p>กุญแจกลมสีดำ (Black Round Cylinder Lock) Model: TAMLRD-004 Material and finish: black coated zinc alloy housing and white zinc plated steel cam Application: cam quarter-turn for opening or closing IP Rating: IP54</p>	150.00 Baht
	<p>กุญแจสมอเรือ (Anchor Cylinder Lock) Model: TAMLAK-001 Material and finish: zinc alloy chromed, steel cam Application: cam quarter-turn for opening or closing IP Rating: IP40</p>	80.00 Baht
	<p>กุญแจหูกกระเป๋าทเหล็ก (Toggle and Hook Lock) Model: TAMLSW-010 Material and finish: metal chromed housing</p>	60.00 Baht
	<p>กุญแจหูกกระเป๋าสแตนเลสขนาดเล็ก (Small Stainless Toggle and Hook Lock) Model: TAMLSW-011 Material and finish: stainless steel, brush</p>	120.00 Baht
	<p>กุญแจหูกกระเป๋าสแตนเลสขนาดเล็ก แบบมีสปริง (Small Stainless Toggle and Hook Lock with Spring) Model: TAMLSW-012 Material and finish: stainless steel, brush Brand: TAKIGEN</p>	700.00 Baht

# Enclosure Accessories

ประเภทแม่กุญแจ Lock Type	รายละเอียดสินค้า Product Description	ราคาต่อหน่วย Unit Price
	<p>กุญแจหุกระเป่าสแตนเลสขนาดใหญ่ แบบมีสปริง (Large Stainless Toggle and Hook Lock with Spring) Model: TAMLSW-013 Material and finish: stainless steel, brush Brand: TAKIGEN</p>	<p>1,000.00 Baht</p>
	<p>กุญแจหุกระเป่าเหล็กขนาดใหญ่ แบบมีสปริง (Large Steel Toggle and Hook Lock with Spring) Model: TAMLSW-015 Material and finish: steel, chromed Brand: TAKIGEN</p>	<p>650.00 Baht</p>
	<p>กุญแจหุกระเป่าเหล็กขนาดเล็ก แบบมีสปริง (Small Steel Toggle and Hook Lock with Spring) Model: TAMLSW-017 Material and finish: steel, chromed Brand: TAKIGEN</p>	<p>400.00 Baht</p>
	<p>กุญแจคอนโทรลสีดำ (Black Rod Control Lock) Model: TAMLSW-001 Material and finish: black coated zinc alloy, chromed IP Rating: IP65</p>	<p>1,200.00 Baht</p>
	<p>ชุดกุญแจคอนโทรลสีดำ (Black Rod Control Lock Set) Model: TAMLSW-002 Material and finish: black coated zinc alloy, chromed IP Rating: IP65</p>	<p>2,000.00 Baht</p>

# Enclosure Accessories

ประเภทแม่กุญแจ Lock Type	รายละเอียดสินค้า Product Description	ราคาต่อหน่วย Unit Price
	<p>กุญแจคอนโทรลสแตนเลส 316 (Stainless Steel 316 Rod Control Lock) Model: TAMLSW-003 Material and finish: SUS no. 316, brush IP Rating: IP65</p>	<p>2,500.00 Baht</p>
	<p>กุญแจคอนโทรลสีดำ CX มีห่วงล็อก (Black CX Control Lock with Pad Lock) Model: TAMLSW-005 Material and finish: black coated, zinc alloy Application: handle quarter-turn combines with rod latch system to open or close IP Rating: IP65</p>	<p>1,200.00 Baht</p>
	<p>กุญแจคอนโทรลสีเงิน ขนาดเล็ก (Silver Small Control Lock) Model: TAMLSW-006 Material and finish: silver coated with zinc alloy housing Application: handle quarter-turn to open or close IP Rating: IP40</p>	<p>250.00 Baht</p>
	<p>กุญแจคอนโทรลสีดำ ขนาดเล็ก (Black Small Control Lock) Model: TAMLSW-007 Material and finish: black coated with zinc alloy housing Application: handle quarter-turn to open or close IP Rating: IP40</p>	<p>250.00 Baht</p>
	<p>กุญแจคอนโทรลสีดำ (Black Control Lock) Model: TAMLSW-018 Material and finish: black coated zinc alloy, chromed IP Rating: IP54</p>	<p>1,000.00 Baht</p>

# Enclosure Accessories





ประเภทแม่กุญแจ Lock Type	รายละเอียดสินค้า Product Description	ราคาต่อหน่วย Unit Price
	<p>กุญแจคอนโทรลสีเงิน ขนาดกลาง (Silver Medium Control Lock) Model: TAMLSW-022 Material and finish: silver coated with zinc alloy housing Application: handle quarter-turn to open or close IP Rating: IP40</p>	700.00 Baht
	<p>กุญแจคอนโทรลสีดำ (Black Rod Control Lock) Model: TAMLSW-025 Material and finish: black coated ZDC housing, handle and button, white zinc-plated steel cam and combines with rod latch system Application: handle quarter-turn combines with rod latch system to open or close IP Rating: IP54</p>	1,000.00 Baht
	<p>กุญแจคอนโทรลสีเหลืองเทา (Yellow-Gray Rod Control Lock) Model: TAMLSW-026 Material and finish: Yellow gray powder coated ZDC housing, black powder coated ZDC handle and button, white zinc plated steel cam and rod latch Application: Handle quarter-turn combines with rod latch system to open or close IP Rating: IP40</p>	2,000.00 Baht
	<p>กุญแจแฮนด์กันน้ำ (Waterproof Handle Lock) Model: TAMLSW-008 Material and finish: zinc alloy chromed housing Application: handle quarter-turn to open or close IP Rating: IP54</p>	300.00 Baht
	<p>กุญแจแฮนด์กันน้ำ (Waterproof Handle Lock) Model: TAMLSW-019 Material and finish: zinc alloy chromed handle and housing, steel cam IP Rating: IP65 Brand: TAKIGEN</p>	2,000.00 Baht







# Enclosure Accessories

ประเภทแม่กุญแจ Lock Type	รายละเอียดสินค้า Product Description	ราคาต่อหน่วย Unit Price
	<p>กุญแจเขาควาย (Handle Lock)            Model: TAMLSW-009            Material and finish: zinc alloy chromed handle and housing, steel cam            Application: handle quarter-turn to open or close            IP Rating: IP40</p>	<p>180.00 Baht</p>
	<p>กุญแจเขาควาย (Handle Lock)            Model: TAMLSW-027            Material and finish: zinc alloy chromed handle and housing, steel cam            Application: handle 90 rotation for opening or closing            IP Rating: IP54</p>	<p>300.00 Baht</p>
	<p>กุญแจกด (Push Lock)            Model: TAM69-KEY-F001            Material and finish: zinc alloy chromed housing, steel cam            Application: quick open, easy assembling            IP Rating: IP40</p>	<p>80.00 Baht</p>
	<p>ฝาพลาสติกยึดกุญแจ (Pull Handle for Lock)            Model: TAMACO-001            Material and finish: black PA            Application: for easy opening of the door panel</p>	<p>20.00 Baht</p>
	<p>ฝาพลาสติกครอบกุญแจ (Black Plastic Cover for Lock)            Model: TAMACO-002            Material and finish: black PA            Application: waterproof for lock</p>	<p>20.00 Baht</p>

# Enclosure Accessories

ประเภทอุปกรณ์เสริม Accessories Type	รายละเอียดสินค้า Product Description	ราคาต่อหน่วย Unit Price
	<p>บานพับ MDB (Hinge for MDB)</p> <p>Model: TAMAH-001</p> <p>Material and finish: zinc alloy hinge, galvanized steel pin</p> <p>Application: opening angle 110 degree</p>	<p>250.00 Baht</p>
	<p>บานพับประตู (Door Stay)</p> <p>Model: TAMAH-002</p> <p>Material and finish: galvanized steel</p> <p>Application: door stop</p>	<p>500.00 Baht</p>
	<p>บานพับประตูซ้าย (LH Door Stay)</p> <p>Model: TAMAH-003</p> <p>Material and finish: galvanized steel</p> <p>Application: door stop</p>	<p>200.00 Baht</p>
	<p>บานพับประตูขวา (RH Door Stay)</p> <p>Model: TAMAH-004</p> <p>Material and finish: galvanized steel</p> <p>Application: door stop</p>	<p>200.00 Baht</p>
	<p>มือจับชุบโครเมียม (Chromed Steel Handle)</p> <p>Model: TAMAHN-001</p> <p>Material and finish: chromed steel</p>	<p>200.00 Baht</p>

# Enclosure Accessories

ประเภทอุปกรณ์เสริม Accessories Type	รายละเอียดสินค้า Product Description	ราคาต่อหน่วย Unit Price
	<p>มือจับพลาสติกสีดำ (Black Plastic Handle)            Model: TAMAHN-002            Material and finish: black plastic</p>	<p>150.00 Baht</p>
	<p>ลูกกุญแจสั้น (Short Key)            Model: TAMAKY-001            Material and finish: zinc alloy, chromed</p>	<p>30.00 Baht</p>
	<p>ลูกกุญแจยาว (Long Key)            Model: TAMAKY-002            Material and finish: zinc alloy</p>	<p>50.00 Baht</p>
	<p>สีสเปรย์สำหรับงานซ่อมงานสีตู้            (Spray Color for Repairing the Enclosure Color)            Color Code: TAMCO # 8133 (RAL7032)            สี: สีครีม (Cream Color)</p>	<p>250.00 Baht</p>
	<p>สีสเปรย์สำหรับงานซ่อมงานสีตู้            (Spray Color for Repairing the Enclosure Color)            Color Code: TAMCO # 9014            สี: สีเทา (Gray Color)</p>	<p>250.00 Baht</p>



# Enclosure Accessories

ประเภทอุปกรณ์เสริม Accessories Type	รายละเอียดสินค้า Product Description	ราคาต่อหน่วย Unit Price
	สีสเปรย์สำหรับงานซ่อมงานสีตู้ (Spray Color for Repairing the Enclosure Color) Color Code: TAMCO # 9015 (RAL7035) สี: สีเทาอ่อน (Soft Gray Color)	280.00 Baht
	โฟมยางขอบประตู Foam Polyurethane Gasket ขนาดบรรจุ: ความยาวตามสั่งซื้อ หน่วย: เมตร Pack Size: depends on the requirement, unit: meter	130.00 Baht/Meter
	ล้อโพลียูรีเทนแบบติดเบรค (Castors with Break) ใช้กับตู้คอมพิวเตอร์ PC Panel เป็นล้อติดเบรค สามารถล้อคได้ Load capacity per castor is 50 kg. static load Maximum load when using 4 castors is 200 kg.	1,500.00 Baht/pc.
	ล้อโพลียูรีเทนแบบไม่ติดเบรค (Castors without Break) ใช้กับตู้คอมพิวเตอร์ PC Panel เป็นล้อปล่อยอิสระ Load capacity per castor is 50 kg. static load Maximum load when using 4 castors is 200 kg.	1,000.00 Baht/pc.



# TAMCO Ventilation Fan

## TAMCO Ventilation Fan

ภายในชุดพัดลมจะประกอบด้วย Filter ที่เคลือบด้วยสารพิเศษ ทำให้มีความสามารถในการกรองฝุ่นได้ดียิ่งขึ้น สามารถถอดล้างได้ง่าย ตัวหน้ากากของพัดลมผลิตขึ้นจากเม็ดพลาสติก ABS (Vo) อย่างดี ซึ่งมีคุณสมบัติไม่ติดไฟ และคุณสมบัติที่พิเศษอีกอย่างหนึ่งของพัดลมรุ่นนี้ คือ มีขนาดบาง เนื่องจากถูกออกแบบมาเพื่อแก้ปัญหาในเรื่องข้อจำกัดของพื้นที่ภายในตู้สวิตช์บอร์ดโดยเฉพาะ ทำให้สามารถติดตั้งได้แม้ในพื้นที่ที่จำกัด

Ventilation fan model VF-130 and VF-255 can help reduce the temperature inside an enclosure. It is appropriate for all control panels and can help to enhance the appearance of the enclosure since it has the same color as its fan cover.

For both models, each set of ventilation fan includes a special filter that can help protect the enclosure from dust. This filter can be easily removed for washing and cleaning. The mask of each ventilation fan is made from a heat resistance ABS (Vo) Plastic and can self-extinguish.

Moreover, the design of TAMCO ventilation fan is suitable for limited spaces such as in a switchboard enclosure therefore, avoiding the problem of installing in a limited space.



### SPECIFICATION:

- Made from a heat resistance ABS (Vo) plastic
- Air filter mat can be replaced and cleaned
- Self extinguishable
- Electrical connection by terminals
- No maintenance required
- RAL 7032 colour (same colour as enclosure)
- Mounted with screw

รุ่น Model	ปริมาณการระบายอากาศ Air Volume (CFM.)	ระดับเสียง Noise Level dB (A)	แรงดันไฟฟ้า Fan Voltage	ใช้กระแสไฟฟ้า Power/Current (Watt/Amp.)	ขนาดหน้ากาก Front Dimension	ราคาพัดลม Fan Unit Price (Baht)	ราคาหน้ากากพัดลม Fan Filter Mask Unit Price (Baht)
VF-130	25 CFM.	47-53 dB (A)	220V. AC 50 Hz.	16/0.13	130x130 mm.	1,080.00	400.00
VF-255	120 CFM.	58 dB (A)	220V. AC 50 Hz.	4.0/0.3	255x255 mm.	1,980.00	800.00



# VA-250 Ventilation Fan



A series,  $\varnothing 250$ , drawings of directions of air flow "V" and "A"

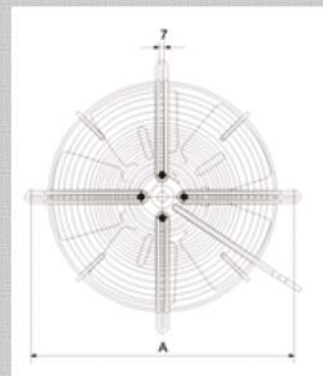
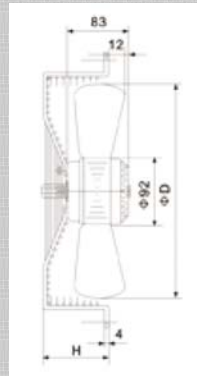
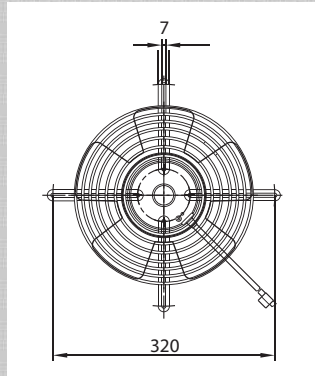
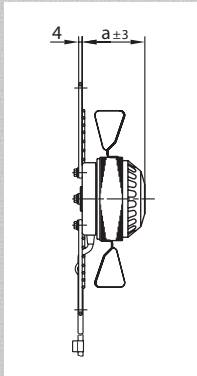
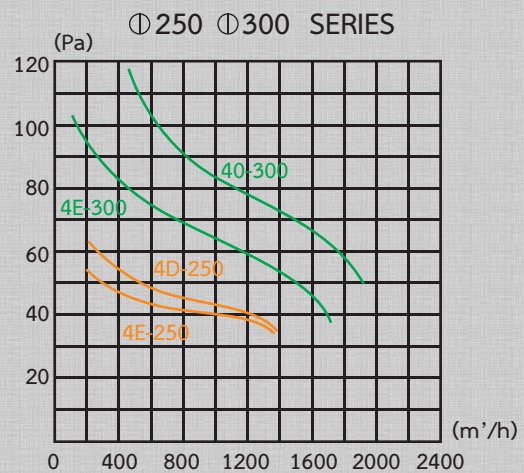

AC axial fans  
A series, 250

VA-250

Price : 9,500 Baht/Unit

- **Material:** Grand grille: Steel, phosphated and coated in black plastic  
Wall ring: Sheet steel, pre-galvanised and coated in black plastic  
Blades: Sheet steel, coated in black  
Rotor: Coated in black
- Number of blades: 5
- **Direction of rotation:** Direction of air flow "V" counter-clockwise, direction of air flow "A" clockwise, seen on rotor
- **Type of protection:** IP 44
- Insulation class "B"
- **Mounting position:** Shaft horizontal or rotor on bottom; rotor on top on request
- **Condensate discharges:** Rotor-side
- **Mode of operation:** Continuous operation (S1)
- Bearings Maintenance-free ball bearings

# Door Panel and Mounting Plate

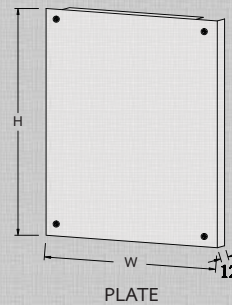
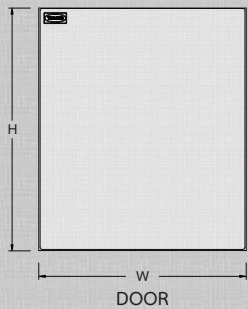

ประตู CB / Door Panel for CB

ขนาด Size	ขนาด / Dimension		ราคาต่อหน่วย Unit Price (Baht)
	Width (mm.)	Height (mm.)	
CB-01	280	350	500.00
CB-02	300	450	540.00
CB-03	350	450	610.00
CB-04	300	450	540.00
CB-05	350	450	610.00
CB-06	350	500	660.00
CB-07	400	500	730.00
CB-08	450	600	780.00
CB-09	450	600	780.00
CB-10	500	600	860.00
CB-11	500	600	860.00
CB-12	550	700	1,020.00
CB-13	630	750	1,100.00
CB-14	630	900	1,190.00
CB-15	600	1100	1,350.00
CB-16	700	1100	1,510.00
CB-17	800	1200	1,850.00
CB-18	900	1200	2,050.00
CB-19	800	1200	1,850.00
CB-20	900	1200	2,050.00

เพลท CB / Mounting Plate for CB

ขนาด Size	ขนาด / Dimension		ราคาต่อหน่วย Unit Price (Baht)
	Width (mm.)	Height (mm.)	
CB-01	220	290	420.00
CB-02	240	390	480.00
CB-03	290	390	520.00
CB-04	240	390	480.00
CB-05	290	390	520.00
CB-06	290	440	620.00
CB-07	340	440	650.00
CB-08	390	540	720.00
CB-09	390	540	720.00
CB-10	440	540	770.00
CB-11	440	540	770.00
CB-12	490	640	850.00
CB-13	570	690	1,000.00
CB-14	570	840	1,100.00
CB-15	540	1040	1,250.00
CB-16	640	1040	1,350.00
CB-17	740	1140	1,700.00
CB-18	840	1140	1,850.00
CB-19	740	1140	1,700.00
CB-20	840	1140	1,850.00

ประตู CBS / Door Panel for CBS

ขนาด Size	ขนาด / Dimension		ราคาต่อหน่วย Unit Price (Baht)
	Width (mm.)	Height (mm.)	
CBS-01	280	320	520.00
CBS-02	300	420	560.00
CBS-03	350	420	630.00
CBS-04	300	420	560.00
CBS-05	350	420	630.00
CBS-06	350	470	680.00
CBS-07	400	470	750.00
CBS-08	450	570	800.00
CBS-09	450	570	800.00
CBS-10	500	570	880.00
CBS-11	500	570	880.00
CBS-12	550	670	1,050.00
CBS-13	630	720	1,120.00
CBS-14	630	870	1,210.00
CBS-15	600	1070	1,370.00
CBS-16	700	1070	1,550.00
CBS-17	800	1170	1,870.00
CBS-18	900	1170	2,070.00
CBS-19	800	1170	1,870.00
CBS-20	900	1170	2,070.00

เพลท CBS / Mounting Plate for CBS

ขนาด Size	ขนาด / Dimension		ราคาต่อหน่วย Unit Price (Baht)
	Width (mm.)	Height (mm.)	
CBS-01	220	255	460.00
CBS-02	240	355	520.00
CBS-03	290	355	560.00
CBS-04	240	355	520.00
CBS-05	290	355	560.00
CBS-06	290	405	630.00
CBS-07	340	405	680.00
CBS-08	390	505	750.00
CBS-09	390	505	750.00
CBS-10	440	505	800.00
CBS-11	440	505	800.00
CBS-12	490	605	920.00
CBS-13	570	655	1,050.00
CBS-14	570	805	1,150.00
CBS-15	540	1005	1,300.00
CBS-16	640	1005	1,420.00
CBS-17	740	1105	1,750.00
CBS-18	840	1105	1,900.00
CBS-19	740	1105	1,750.00
CBS-20	840	1105	1,900.00



## Enclosure Accessories

# Door Panel and Mounting Plate

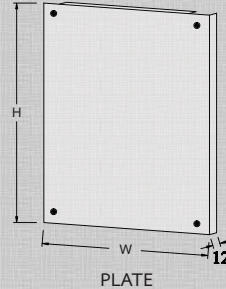
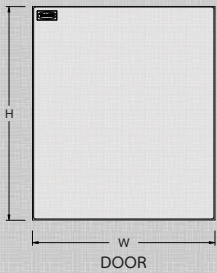

### ประตู CBSG / Door Panel for CBSG

ขนาด Size	ขนาด / Dimension		ราคาต่อหน่วย Unit Price (Baht)
	Width (mm.)	Height (mm.)	
CBSG-01	280	320	700.00
CBSG-02	300	420	760.00
CBSG-03	350	420	870.00
CBSG-04	300	420	760.00
CBSG-05	350	420	870.00
CBSG-06	350	470	960.00
CBSG-07	400	470	1,070.00
CBSG-08	450	570	1,160.00
CBSG-09	450	570	1,160.00
CBSG-10	500	570	1,260.00
CBSG-11	500	570	1,260.00
CBSG-12	550	670	1,470.00
CBSG-13	630	720	1,580.00
CBSG-14	630	870	1,710.00
CBSG-15	600	1070	1,970.00
CBSG-16	700	1070	2,250.00
CBSG-17	800	1170	2,670.00
CBSG-18	900	1170	2,970.00
CBSG-19	800	1170	2,670.00
CBSG-20	900	1170	2,970.00

### เพลท CBSG / Mounting Plate for CBSG

ขนาด Size	ขนาด / Dimension		ราคาต่อหน่วย Unit Price (Baht)
	Width (mm.)	Height (mm.)	
CBSG-01	205	210	500.00
CBSG-02	225	310	550.00
CBSG-03	275	310	600.00
CBSG-04	225	310	550.00
CBSG-05	275	310	600.00
CBSG-06	275	360	680.00
CBSG-07	325	360	720.00
CBSG-08	375	460	780.00
CBSG-09	375	460	780.00
CBSG-10	425	460	830.00
CBSG-11	425	460	830.00
CBSG-12	475	560	950.00
CBSG-13	555	610	1,080.00
CBSG-14	525	760	1,170.00
CBSG-15	525	960	1,350.00
CBSG-16	625	960	1,450.00
CBSG-17	725	1060	1,800.00
CBSG-18	825	1060	1,980.00
CBSG-19	725	1060	1,800.00
CBSG-20	825	1060	1,980.00

# Viewing Glass for CBSG Enclosure

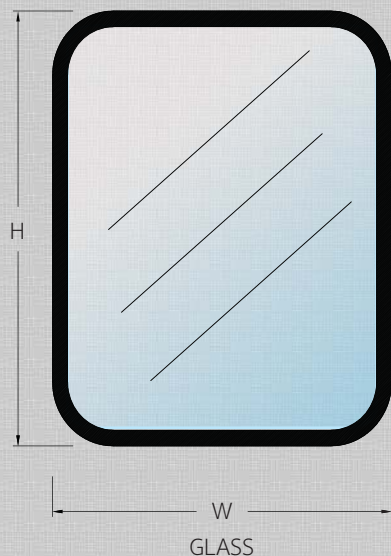

### กระจก CBSG

สำหรับ CBSG รุ่น For CBSG Series	ขนาด Dimension		ราคาต่อหน่วย Unit Price
	W (mm.)	H (mm.)	
CBSG-01	140	210	180.00
CBSG-02 & CBSG-04	160	360	200.00
CBSG-03 & CBSG-05	210	310	240.00
CBSG-06	210	360	280.00
CBSG-07	260	360	320.00
CBSG-08 & CBSG-09	310	460	360.00
CBSG-10 & CBSG-11	360	460	380.00
CBSG-12	410	560	420.00
CBSG-13	490	610	460.00
CBSG-14	490	760	500.00
CBSG-15	385	885	600.00
CBSG-16	485	885	700.00
CBSG-17 & CBSG-19	585	985	800.00
CBSG-18 & CBSG-20	685	985	900.00



Wiring System

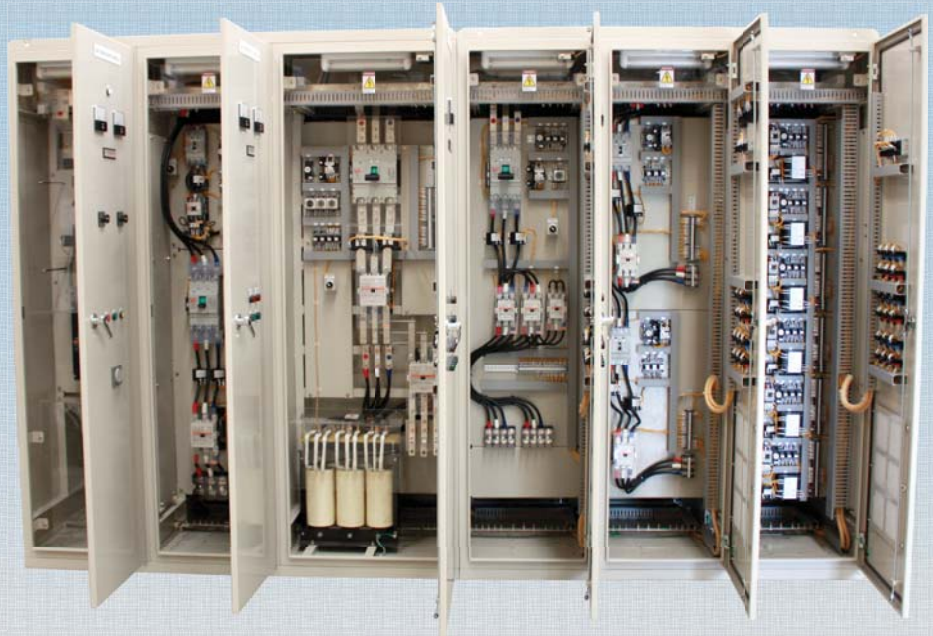

Switchboard  
Enclosure



TAMCO

TAMCO

TAMCO

TAMCO

